

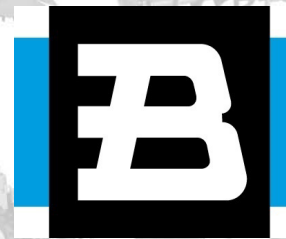

MACHINES DE SCHUTTER

2025

NL-V0.14



De prijzen in deze catalogus binden ons niet.
Gelieve telkens de prijslijst op onze website
te raadplegen. www.mdsbv.eu

NIEUW



BlueBird klepelmaaier P23, BlueBird ZeroTurn maaier P22, *BlueBird rupsmaaier Pag 18, BlueBird zitmaaiers P20 MDS is exclusief distributeur in de Benelux van alle BlueBird Industries producten sinds 2022



gamo By **DUNSCH**



*DUNSCH, 2wielige trekkers Pag 121



NEGRI NU LEVERBAAR

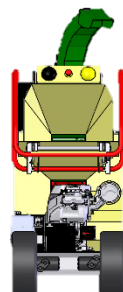

*R70 met batterij aandrijving blz. 34

R230

→ 75cm ←

*Demo machine beschikbaar.





Welkom

Voor de aanleg en het onderhoud van tuinen, parken en andere groene zones levert MDS al ruim 80 jaar machines en toebehoren. Tegenwoordig is MDS actief binnen de Benelux als distributeur van een aantal wereldmerken.

Dankzij ons ervaren team en nauwe banden met fabrikanten kunt u er zeker van zijn dat u bij MDS een degelijk advies krijgt. Hierdoor kunt u de kwaliteit leveren die van u, als dealer, verwacht wordt.

In de afgelopen jaren heeft MDS diverse noviteiten op de markt gebracht. Dit door goed samen te werken met haar professionele dealernetwerk. Enkele voorbeelden: rotorkoepel met zaaier, dubbel lucht systeem, spifrees voor tweewielige trekker, tegengewicht systeem met antivib, etc.

Algemene bepalingen

In deze catalogus treft u onze producten en prijzen aan. Alle producten en prijzen zijn onder voorbehoud en kunnen zonder voorafgaand bericht gewijzigd worden. Op alle opdrachten, offertes en op alle met ons gesloten overeenkomsten zijn de in onze website www.mdsbv.eu vermelde voorwaarden, van toepassing.

Garantie

Op onze producten zijn verschillende garantiebepalingen geldig. Dit is afhankelijk van de toepassing van het product, of deze particulier, professioneel of voor de verhuur wordt gebruikt. Garanties worden alleen behandeld als er een officieel garantieformulier samen met een kopie van de factuur van de machine is ingediend.

Verzendkosten

Bestellingen met een factuurbedrag vanaf € 2.300,- excl. BTW worden in de Benelux Franco geleverd.

Het MDS Team



Dominique Penasse
Administratie
Info@mdsbv.eu
BE +32 (0)3 888 23 51
NL +31 (0)488 455 060



Luc De Schutter
Verkoop service onderdelen
service@mdsbv.eu
BE +32 (0)3 888 23 51
NL +31 (0)488 455 060



Gerome De Schutter
Gerome@mdsbv.eu
BE +32 (0)474 53 06 95



Wout Wilssen
Account manager Nederland
Wout@mdsbv.eu
BE +32 (0)491 08 28 44



Marco Luyten
Verkoopleider Benelux
Marco@mdsbv.eu
BE+ 32 (0)492 35 96 06



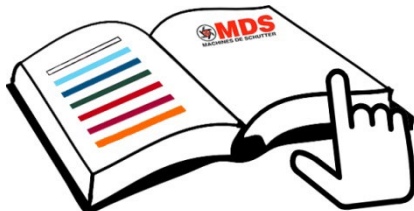

Indeling

De catalogus is ingedeeld per merk waarbij elk merk voorzien is van een kleur. Deze vindt u onderaan de pagina terug.

Naast de inhoudsopgave vindt u achterin een index zodat u alles gemakkelijk terug kan vinden.

Machines/toebehoren

Neem vrijblijvend contact op met ons indien u vragen heeft.

Inhoudsopgave

	Bladz
BlueBird snoeien, zagen, boren, maaien, vervoeren, pompen	7 – 32
Negri bio-hakselaars, chippers, verticuteermachines en bladzuigers	33 – 56
Thor Kliefmachines, Cirkelzagen voor brandhout	57 – 65
Bellon voor vierwielige trekker Klepelmaaiers, zwadmaaiers, borstels, verticuteerders, verluchters	66 – 78
Caroni cirkelmaaiers, klepelmaaiers en grondfrezen	79 – 90
Ortolan Overtopfrezen, rotorkopeggen, zaaiers	91 – 96
Orsi Zijdelingse klepelmaaiers	97
Gamo voor vierwielige trekker of geduwd Rotorkopeggen, cardans, zaaiers, strooiers, etc.	98 – 107
GreenRamp Laadsysteem	108
Fox Motori rugsproeiers en mobiele sproeiers, lijntrekkers	109 – 113
Gamo tweewielige trekker of zelfrijdend Haspels, zodensnijder, 2wielige en 1wielige trekker, maaier.	114 – 120
Gamo by Dunsch Polyvalente 2wielige trekker	121
Bellon voor tweewielige trekker Borstels, ontbossers, zwadmaaiers, koppelstukken	122 – 128
Gamo toebehoor voor tweewielige trekker Bandhooier, rotorkopeg, koppelstuk, zaaier, gewicht, spit, bullblad, ploeg, eg, aanaarder, aardappelrooier, maaibalk, onkruidborstel	129 – 145
Bertolini Maaitractor, transporter, klepelmaaiers, hakfrezen, tweewielige trekkers,	146 – 172
Complete uitrustingen	173 – 188
Acties	189 – 198
Verwijzingen naar toebehoren tweewielige trekkers	199 – 204
Agricut manuele snoeiapparatuur	206 - 210
Gamo verticuteerders	211
Index Via de index achteraan kun u alle producten terugvinden.	

BlueBird is een fabrikant in Noord-Italië van 2-takt motoren, bosmaaiers, kettingzagen, allesmaaiers, grondboren voor tuin- en park.

MDS werkt al vele jaren met BlueBird voor de distributie van de allesmaaiers BushBoy en Flo. Sinds 2022 is het management bij BlueBird verjongd, het programma uitgebreid, de samenwerking met MDS geïntensiveerd en sinds 2023 is MDS exclusief distributeur voor alle BlueBird producten.

In deze catalogus tonen we u een staal van de meest courante BlueBird producten. Als MDS klant hebt u ook toegang tot de volledige BlueBird catalogus die u kan downloaden via de MDS website www.mdsbv.eu

Snoeischaren	Bladz. 7 – 8
Snoeizagen	Bladz. 9
Verlengarmen	Bladz. 10
Combo kits	Bladz. 11
Binder	Bladz. 12
12,6 V Randmaaier, 21V grasmaaier en bosmaaier	Bladz. 13
21 V Heggenschaar en bladblazers	Bladz. 14
Batterijen en zaagkettingen	Bladz. 15 – 16
Takel en toebehoor	Bladz. 17
2-takt kettingzagen voor snoeiwerk	Bladz. 18
Allesmaaiers met benzinemotor als loopmaaier	Bladz. 19 – 20
Rupsmaaiers hybride of 100% elektrisch. Afstandsbediening	Bladz. 21 - 22
Rupsmaaiers met klepels, hybride en elektrisch. Afstandsbediening	Bladz. 23 – 24
Zitmaaiers met benzinemotor of elektromotor	Bladz. 25 – 26
Frontmaaiers zero turn of als loopmaaier	Bladz. 27 – 28
Elektrisch aangedreven kruiwagens	Bladz. 29
Grondboren	Bladz. 30 – 31
Graafmachine	Bladz. 32

Wij helpen u graag om de juiste keuze te maken, neem vrijblijvend contact met ons op:

MDS





Tel: +31 (0)488 455 060 (NL)

+32 (0)3 888 23 51



e-mail: info@mdsbv.eu

website: www.mdsbv.eu





BlueBird biedt een reeks snoeimaterialen aan die aangedreven worden door herlaadbare Lithium accu's met vermogens vanaf 4,2V-2,6 Ah tot 43,2V – 4Ah

Artikel nr.	omschrijving	Excl. BTW	Incl. BTW
		Prijs per stuk	
PS22-23TWIN 885930 Qty 10 Kg 20	 <p>Max spanning 8,4V Max snij Ø 23mm Snit opties 2 openingen+ progressieve snit Snijtijd 0,4 sec Lithium accu 8,4/7,2V-2Ah (1incl) Laadtijd 2.5 – 4.5h Gewicht 830 gr incl acc</p>	140	169,40
PS23-25FASTER 888380 Qty 10 Kg 20	 <p>Max spanning 12.6V Max snij Ø 25mm Snit opties 2 openingen+ progressieve snit Snijtijd 0,4 sec Lithium accu 12,6V-2,5Ah (2incl) Laadtijd 2 – 2,5h Gewicht 900 gr incl accu</p>	190	229,90
PS23-28FASTER 888580 Qty 11 Kg 28,5	 <p>Max spanning 16,8V Max snij Ø 28mm Snit opties 2 openingen + progressieve snit Snijtijd 0,4 sec Lithium accu 16,8/14,4V-2,5Ah (2incl) Laadtijd 3 – 4h Gewicht 970 gr incl accu</p>	235	284,35
PS23-35FASTER 888590	 <p>Max spanning 16,8V Max snij Ø 35mm Snit opties 2 openingen + progressieve snit Snijtijd 0,4 sec Lithium accu 16,8/14,4V-2,5Ah (3incl) Laadtijd 3 – 4h Gewicht 970 gr incl accu</p>	395	477,95
PS22-38 885920 Qty 5 Kg 18,5	 <p>Max spanning 24V Max snij Ø 38mm Snit opties 2 openingen + progressieve snit <u>Dubbelbewegend</u> Snijtijd 0,8 sec Lithium accu 24V-2,5Ah (2incl) Laadtijd 2,5 – 4,5h Gewicht 1300 gr incl accu</p>	480	580,80





BlueBird biedt een reeks snoeimaterialen aan die aangedreven worden door herlaadbare Lithium accu's met vermogens vanaf 4,2V-2,6 Ah tot 43,2V – 4Ah

Artikel nr.	omschrijving			Excl. BTW	Incl. BTW
	TAKKENSCHAREN EN SNOEIZAGEN OP BATTERIJ				
PS22-40 884230 Qty 5 Kg 28		Max spanning Max snij Ø Snit opties Snijtijd Lithium accu Laadtijd Schaar Accu	43,2V 40mm 2 openingen+ progressieve snit 0,4 sec 43,2V-4Ah (1incl) 2,5 – 3,5h 850 gr 450 gr	845	1.022,45
HPS22-160 889060		Max spanning Max snij Ø Autonomie Stoklengte Lithium accu Laadtijd Gewicht met batterij	24V 40mm 4 – 5h 160 cm 24V – 2.5Ah (1incl) 2 h 2,55 kg	385	465,85
HPS22-220 889070		Max spanning Max snij Ø Autonomie Stoklengte Lithium accu Laadtijd Gewicht met batterij	24V 40mm 4 – 5h 220 cm 24V-2,5Ah (1incl) 2 h 3,15 kg	420	508,20

BlueBird biedt een reeks snoeimaterialen aan die aangedreven worden door herlaadbare Lithium accu's met vermogens vanaf 4,2V-2,6 Ah tot 43,2V – 4Ah

Artikel nr.	omschrijving	Excl. BTW	Incl. BTW
		Prijs per stuk	
CS22-04 885610 Qty 8 Kg 19	 <p>Motor Zonder borstels Max spanning 12,6V Max power 250W Lithium accu 12,6V-2,5Ah (2incl) Blad 4" – 10cm Snijlengte 10cm Kett. snelheid Variabel Gewicht 1 kg incl accu</p>	190	229,90
CS22-06 887420 Qty 5 Kg 19.5	 <p>Motor Met borstels Max spanning 16,8V Max power 220W Lithium accu 16,8V-2,5Ah (2incl) Blad 5" – 12,7cm Snijlengte 12,5cm Kett. snelheid Variabel Gewicht 1,4kg incl accu</p>	225	272,25
CS23-05A 888950	 <p>Motor Zonder borstels Max spanning 16,8V Max power 500W Lithium accu 16,8V 2,5Ah (2incl) Blad 5" – 125mm Kett. – snelh ¼" - tot 11.5m/s Gewicht 1.1kg incl accu Automatische kettingsmering</p>	260	314,60
CS22-07 887850	 <p>Motor Zonder borstels Max spanning 21V Max power 750W Lithium accu 21V - 5Ah (1incl) Blad 7" – 175mm Kett. – snelh ¼" - tot 11.5m/s Gewicht 1.7kg incl accu Automatische kettingsmering</p>	420	508,20

BlueBird biedt een reeks snoeimaterialen aan die aangedreven worden door herlaadbare Lithium accu's met vermogens vanaf 4,2V-2,6 Ah tot 43,2V – 4Ah

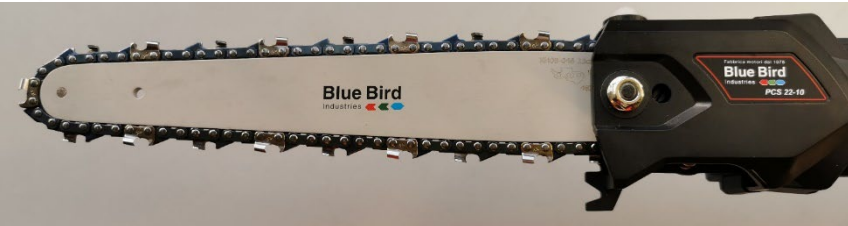
Artikel nr.	omschrijving		Excl. BTW	Incl. BTW
			Prijs per stuk	
EP22-22 7200140 Qty 1 Kg 1.2		Arm voor PS22-23 CS22-04 PS23-25FASTER	120	145,20
		Ingetrokken 1.2 meter Uitgetrokken 2.0 meter		
EP22-32C 7200170 Qty 1 Kg 1.2		Arm voor PS22-32C PS23-28C FASTER PS23-35 FASTER	120	145,20
		Ingetrokken 1.5 meter Uitgetrokken 2.2 meter		
EP22-38 7200160 Qty 1 Kg 1.2		Arm voor PS22-38	130	157,30
		Ingetrokken 1.5 meter Uitgetrokken 2.2 meter		
PCS22-10 887430 Qty 1 Kg 5	Professionele uitschuifbare stoksnoeizaag met blad 22 cm snit. Geleverd met accu, lader, schouderband, bril, gereedschap		440	532,40
		Motor Zonder borstels Max spanning 21V Lithium accu 21V-5Ah (1incl) Blad 9" - 22,9 cm Ketting ¼"- 1,1mm 34 schak Min. Lengte 177 cm Max. Lengte 257 cm Laadtijd 3 – 4h Gewicht 3,5 kg incl accu		
				

BlueBird biedt een reeks snoeimaterialen aan die aangedreven worden door herlaadbare Lithium accu's met vermogens vanaf 4,2V-2,6 Ah tot 43,2V – 4Ah

Artikel nr.	omschrijving TAKKENSCHAREN EN SNOEIZAGEN OP BATTERIJ	Excl. BTW	Incl. BTW
		Prijs per stuk	
KIT CS22-04+ PS23-25 FASTER 886860 3x batt 12.6V 1xdubbele lader Kg 4.5 Per Kit Kg 25 Per doos 5st		300	363,00
KIT CS23-05A +PS23-28 FASTER 889080 3xbatt 16.8V 1xdubbele lader Per doos 5st		375	453,75
KIT CS23-05A +PS23-35 FASTER 889090 3xbatt 16.8V 1xdubbele lader Per doos 5st		475	568,70
KIT CS22-04+ PS23-25 FASTER + EP 22-22 889140		400	484
KIT CS23-05A +PS23-28 FASTER + EP 22-32 889150		460	556,60
KIT CS23-05A +PS23-35 FASTER + EP 22-32 889170		550	665,50

BlueBird biedt een reeks snoeimaterialen aan die aangedreven worden door herlaadbare Lithium accu's met vermogens vanaf 4,2V-2,6 Ah tot 43,2V – 4Ah

Artikel nr.	omschrijving	Excl. BTW	Incl. BTW
		Prijs per stuk	
PT23-200 888370	<p style="text-align: center;">BINDER</p>  <p>Max spanning 16,8V Lithium accu 16,8/14,4V – 2Ah (2incl) Continu power 30W Max power 50W Diameter 30 mm</p>	430	520,30
571760	 <p>Binddraad Voor P23-200 Lengte 200 meter Kwaliteit Bio PVC</p>	6	7,26
571770	 <p>Binddraad Voor PT23-200 Lengte 200 meter Kwaliteit Papier</p>	7	8,47
571640	 <p>Binddraad Voor PT22-04 Lengte 95 meter Kwaliteit Bio PVC</p>	3	3,63
571610	 <p>Binddraad Voor PT22-04 Lengte 95 meter Kwaliteit PVC</p>	3	3,63

BlueBird biedt een reeks snoeimaterialen aan die aangedreven worden door herlaadbare Lithium accu's met vermogens vanaf 4,2V-2,6 Ah tot 43,2V – 4Ah





Artikel nr.	omschrijving	Excl. BTW	Incl. BTW
		Prijs per stuk	
GC22-10 888080	 <p>Motor Zonder borstels Max spanning 12.6 Volt Grasschaar 109 mm Heggeschaar 139 mm Snelheden 3 Lithium accu 12,6 V – 2.5 Ah (1 incl)</p>	125	151,25
EP22-10 7200180	 <p>Arm en wieltjes voor grasschaar</p>	42	50,82

Bluebird biedt een uitgekende reeks producten 21 Volt aan.
(Ook kettingzagen CS22-07 bladz 8 en THCS22-07 bladz 15)



LM22-46T 888270	 <p>Motor Zonder borstels Max spanning 21V Lithium accu 21V – 5Ah (2incl) Tractie Ja, aparte motor Werkbreedte 46 cm Maaihoogte 25 – 75mm Maaiopties Opvang, mulching, uitworp rechts / achter Duwboom Telescopisch</p>	620	750,20
BC22-800L 887860	 <p>Motor Zonder borstels Max spanning 21V Lithium accu 21V – 5Ah (1incl) Toebehoor 3tands mes Ø254mm Draadkop Ø340-380 Mesafscherming Gewicht 3,8kg</p>	370	447,70

21VOLT

Artikel nr.	omschrijving	Excl. BTW	Incl. BTW	
				Prijs per stuk
				
HT22-60 887880	Dubbelwerkende heggeschaar	Motor Max spanning Lithium accu Inclusief: Mes-pitch Snelheden Gewicht	Zonder borstels 21V 21V – 5Ah (1incl) 1 accu + lader 600mm – 32mm 3 4.2kg met accu	380 459,80
 				
BS 22-400 887900	Blazer / sproeier	Motor Max spanning Lithium accu Inclusief : Max luchtsnelh Max volume Max afstand Tankinhoud Gewicht	Zonder borstels 21V 21V – 5Ah (1incl) 1 accu + lader 45 m./s 400 m3/h 8 meter 3 liter 670 gr met accu	420 508,20
				
BL 22-300 887990	Blazer	Motor Max spanning Lithium accu Inclusief : Vermogen	Zonder borstels 21V 21V – 5Ah (1incl) 1 accu + lader 300 w	365 441,65

BlueBird biedt een reeks snoeimaterialen aan die aangedreven worden door herlaadbare Lithium accu's met vermogens vanaf 4,2V-2,6 Ah tot 43,2V – 4Ah

Artikel nr.	omschrijving	Excl. BTW	Incl. BTW
		Prijs per stuk	
451980	 <p>Accu voor PS22-18 Lithium accu 4,2V – 2,6A/h</p>	10	12,10
451920	 <p>Accu voor PS22-23 / CS22-04 Lithium accu 12,6V - 2,5Ah</p>	35	42,35
451860	 <p>Accu voor PS22-25 / PS22-32 PT 22-04 Lithium accu 16,8V – 2,5Ah</p>	50	60,50
451970		15	18,50
451950	 <p>Accu voor PCS 22-10 TH CS 22-07 Lithium accu 21,0V – 5Ah</p>	95	114,95

BlueBird biedt een reeks snoeimaterialen aan die aangedreven worden door herlaadbare Lithium accu's met vermogens vanaf 4,2V-2,6 Ah tot 43,2V – 4Ah

Artikel nr.	omschrijving	Excl. BTW	Incl. BTW	
		Prijs per stuk		
451960	 <p>Accu voor PS22-38 Lithium accu 24,0V – 2,5Ah</p>	85	102,85	
451910	 <p>Accu voor PS22-10 / CS22-08 Lithium accu 43,2V – 4Ah</p>	460	556,60	
754710	 <p>Zakje Voor secateur</p>	15	18,15	
CS22-04-CHAIN		Ketting voor CS22-04	7,70	9,32
CS22-06-CHAIN		Ketting voor CS22-06	9,50	11,50
CS22-07-CHAIN		Ketting voor CS22-07	12,50	15,13
CS22-08-CHAIN		Ketting voor CS22-08 en THCS 22-07	13,40	16,21
PCS22-10A-CHAIN		Ketting voor PCS22-10	13,40	16,21
SE3L-40DL		Ketting voor CSP270	9	10,89
S10E3PP40		Zaagblad voor CSP270	11	13,31

BlueBird bosbouw apparaten

Artikel nr.	omschrijving		Excl. BTW	Incl. BTW
TWH500 883500		Motor Cilinderinh. Vermogen Nodig snoer Snoer incl ? Snelheid Trekkracht Gewicht	Honda 4-takt 47.9 cc 1,47kW/7000 tpm Polyester Ø10 mm Neen 25 meter/ minuut 400 kg 9,9 kg	850 1.028,50
630230 630330		Polyester sn Polyester sn	Ø10 x 50 meter Ø10 x 100 meter	110 215 133,10 260,15
392550		Pulley	1300 kg	125 151,25
630290 630300		Sjorband Sjorband	1meter – 2000kg 2meter – 2000kg	15 19 18,15 22,99
392520		Tsjechel	2000 kg	9 10,89

BlueBird kettingzagen

Artikel nr.	omschrijving	Excl. BTW	Incl. BTW
		Prijzen per stuk	
THCS 22-07 887400	 <p>Kettingzaag met batterij aandrijving Motor : 21Volt zonder borstels Lithium accu 21V 5Ah (2 incl) Blad 8" Snijlengte 20cm Ketting 1/4 – 1,1mm – 43 schakels Laadtijd 3-4 uur Automatische oliepomp Gewicht met accu 2.5 kg</p>	440	532,40
Kettingzagen met aandrijving door 2-takt motor			
CSP 270 T 884400	 <p>Cilinderinhoud Vermogen Bladlengte Type ketting Carburator Carb primer Zijd. Spanner Benzine/Olie Gewicht*</p>	25cc 0,9 kW Standard 10" 25cm 3/8 LP – 1,3mm Walbro Ja Ja 170ml / 140ml 2,45kg	225 272,25
CSP 270 TC 884440	 <p>Cilinderinhoud Vermogen Bladlengte Type ketting Carburator Carb primer Zijd. Spanner Benzine/Olie Gewicht*</p>	25cc 0,9 kW Standard 10" 25cm 1/4LP – 1,3mm Walbro Ja Ja 170ml / 140ml 2,45kg	245 296,45
CSP 280 T 884000	 <p>Cilinderinhoud Vermogen Bladlengte Type ketting Kettingsmering Carburator Carter Gewicht</p>	28,5cc 1 kW 10" 25cm 3/8 mini 1,3mm Automatisch Walbro Metaal 3,25kg	230 278,30
CSP 280 TC 884010	 <p>Cilinderinhoud Vermogen Bladlengte Type ketting Kettingsmering Carburator Carter Gewicht</p>	28,5cc 1 kW 10" 25cm 1/4 1,3mm Automatisch Walbro Metaal 3,25kg	250 302,50

*Gewicht zonder brandstof, Kettingblad en ketting



Met deze allesmaaier kunt u zonder moeite hoog gras maaien en ook struikgewas. Deze efficiënte maaier ontziet niks en is met recht een alleskunner.

- Schijf met 4 slagmesses.
- Maaibreedte van 60cm.
- Uitschakelbare mes aandrijving.
- Mesrem.
- Uitschakelbare wielaandrijving. Volle wielen.
- In hoogte verstelbare duwboom.
- Gewicht: ~75kg.

Artikel nr.	omschrijving	Excl. BTW	Incl. BTW
ALHAMBRA TSLC	Bush Boy – Alhambra TS LC – 882310 <ul style="list-style-type: none"> • Benzine LONCIN 196cc 12,4N·m/2500 tpm • 1 snelheid vooruit 	1.675	2.026,75
ALHAMBRA TS170HO	Bush Boy – Alhambra TS 170 HO – 881770 <ul style="list-style-type: none"> • Benzine LONCIN 166cc 11,1N·m/2500 tpm • 1 snelheid vooruit 	1.765	2.135,65
ALHAMBRA TSPROLC	Bush Boy – Alhambra TS PRO LC - 882320 <ul style="list-style-type: none"> • Benzine LONCIN 196cc 12,4N·m/2500 tpm • 3 snelheden vooruit, 1 achteruit 	1.775	2.147,75
G06-55	Bush Boy – Alhambra TS PRO 170 HO - 887470 <ul style="list-style-type: none"> • Benzine Honda GCV170 166cc 3,6kW 11,1N.m • 3 snelheden vooruit, 1 achteruit 	1.955	2.365,55
G06-65	Bush Boy – Alhambra TS PRO - 880890 <ul style="list-style-type: none"> • Benzine B&S 850 190cc 11,5N·m • 3 snelheden vooruit, 1 achteruit 	2.025	2.450,25
727560	Zwadlegger. Legt het gemaaide gras op een rij. 	49	59,29



Met deze allesmaaier met draadkop, kunt u hoog gras en riet maaien. Dankzij de draadkop kunt u perfect langs boompjes en afsluitingen werken.
Door de grote smalle wielen heeft de machine voldoende tractie om makkelijk door het hoge gras te manoeuvreren.

- Draadkop met vier draad uiteindes.
- Maaibreedte van 60 cm.
- Vast mes van 52 cm (optioneel)
- Uitschakelbare aandrijving van draadkop
- Rem op draadkop.
- In hoogte en zijdelings verstelbare duwboom
- Wielen 16" met vol rubberen band.
- Gewicht: ~45kg.

Artikel nr.	omschrijving	Excl. BTW	Incl. BTW
882510	Flo Speed 7 LC <ul style="list-style-type: none"> • Loncin 12,4 N:m 196 cc • 3 snelheden vooruit 	1.410	1.706,10
882540	Flo Speed 7 HO <ul style="list-style-type: none"> • Honda benzine GCV170 166cc 11.1Nm/2500tpm • 3 snelheden vooruit 	1.495	1.808,95
882550	Flo PRO Speed 7 HO <ul style="list-style-type: none"> • Honda benzine GCVx200 201cc 12.7Nm/2500tpm • 3 snelheden vooruit 	1.565	1.893,65
G50-21	Optie: vast mes 52cm 730180 <ul style="list-style-type: none"> • Complete behuizing/slede 	215	260,15



Onze maaier BLUEBIRD BUSH BOSS FM 23-53 krijgt er een broertje bij : de FM24-65
Dit nieuwe product is uitgerust met een hybride systeem: de Loncin motor garandeert maximaal vermogen voor de maaifunctie en de 28V batterijmotor met een vermogen van 600W zorgt voor een efficiënte machinevoortgang, ook bij uitgeschakelde mesmotor.

Met de standaard bijgeleverde draadloze afstandsbediening bestuurt u moeiteloos deze krachtige maaier tot op een afstand van 200 meter. Via het grote scherm ziet u en beheert u alle functies. De FM 23-53 en FM 24-65 hebben rubberen rupsbanden zodat ze vlot bewegen in eender welk terrein, met de mogelijkheid om te klimmen en indien nodig moeilijke maaibewerkingen uit te voeren: het maaien van hoog en dicht gras en kreupelhout, ook op glooiingen.

De stalen schijf met 2 stevige vrij draaiende messen, ongevoelig voor plotse obstakels, snijdt overtuigend met een werkbreedte van 21-inch (53 cm) of 25 inch (65cm). De standaard LED-verlichting zorgt voor een veilige zichtbaarheid.

Deze machine leent zich perfect tot het onderhoud van kleine hellingen, maar voelt zich helemaal thuis in moeilijk bereikbare gebieden, zoals tussen vangrails, en onder zonnepanelen.

CODE	887810	CODE	889360
Max voltage	24V		
vermogen	600W met koolborstels		600 W zonder koolborstels
motor Loncin	224cc, 4,5 kW		352cc
mes type	losse messen		losse messen
werkbreedte	21 inch (53cm)		25 inch (65 cm)
rijsnelheid	3 snelheden, tot 47 m/min		
Max afstand van afstandsbediening c.a.	200m		c.a. 200m
Droog gewicht	126 kg		
Lengte x Breedte x Totale hoogte :	cm 88 x 90 x 58		~88 x 102 x 58

Artikel nr.	omschrijving	Excl. BTW	Incl. BTW
FM23-53 887810	BUSH BOSS met Benzine motor LONCIN 224cc In voorraad	4.700	5.687,00
FM24-65 889368	BUSH BOSS met benzine motor LONCIN 352cc Verwacht Februari 2025	4.900	5.929,00
	<ul style="list-style-type: none"> Radiografisch aangestuurd 		



Standaard geleverde afstandsbediening



Deze maaier BLUEBIRD BUSH MASTER FM 24-70/60/65 bevestigt zichzelf. Dit nieuwe product komt in 2 versies, 3 modellen in totaal. Ofwel uitgerust met een hybride systeem: een 452 cc elektrisch gestarte Loncin motor met oliepompe die een maximaal vermogen garandeert voor de maaifunctie en een 28V elektromotor met een vermogen van 1200W (FM24-70) die voor een efficiënte machinevoortgang zorgt, ook bij uitgeschakelde mesmotor. Ofwel 100% elektrisch met naar keuze een 50Ah of een 100Ah batterij. (**100Ah nog niet leverbaar**) Met de standaard bijgeleverde draadloze afstandsbediening bestuurt u moeiteloos deze krachtige maaiers tot op een afstand van 200 meter. Via het grote scherm ziet u en beheert u alle functies. Deze FM 23 en 24 hebben rubberen rupsbanden zodat ze vlot bewegen in eender welk terrein, met de mogelijkheid om te klimmen en indien nodig moeilijke maaibewerkingen uit te voeren: het maaien van hoog en dicht gras en kreupelhout, ook op steile hellingen. Het centrale mes is ongevoelig voor plotse obstakels, snijdt overtuigend met een werkbreedte van 68,5 of 58 of 63,5 cm. De standaard LED-verlichting zorgt voor een veilige zichtbaarheid. Deze machine leent zich perfect tot het onderhoud van hellingen tot 30°, max 45°, en voelt zich helemaal thuis in moeilijk bereikbare gebieden, zoals tussen vangrails, en onder zonnepanelen.

	Hybride evo	100% elektrisch 50Ah	100% elektrisch 100Ah
Code	889360	888940	888930
Max voltage	24V	80 V	80 V
Vermogen	1200W brushless	800W (rupsaandrijving)	800W (rupsaandrijving)
Autonomie	Onbeperkt (benzine bijvullen)	3 à 4 uur	6 à 7 uur
Motor	452 cc, Idem	3 kW	3 kW
Snijbreedte	27" - 68,5 cm	23" - 58 cm	25" - 63,5 cm
Gewicht	285 kg	215 kg	280 kg
L x B x H	990 x 1150 x 640	962 x 980 x 612 mm	1060 x 1025 x 605 mm

Mes type 1 centraal gemonteerd mes
 Rijsnelheid 3 snelheden, tot 47 m/min
 Max afstand van afstandsbediening c.a. 200m
 Signalisatie verlichting standaard

Artikel nr.	omschrijving	Excl. BTW	Incl. BTW
FM24-70H 889360	BUSHMASTER hybride met benzine motor Verwacht Januari 2025	6.000	7.260,00
FM24-60 888940	BUSHMASTER 100% elektrisch met 50Ah batterij Verwacht Februari 2025	7.950	9.615,50
FM23-65 888930	BUSHMASTER 100% elektrisch met 125Ah batterij Verwacht: tbd – project is uitgesteld	tbd	

BlueBird discovery range verwacht mei 2025



FM 24 – 23 HP



FM24 – 10 HP



E FM 24-23 FULL ELECTRIC

Artikel nr.	omschrijving	Excl. BTW	Incl. BTW
		Prijs per stuk	
FM 24-23HP 889430	Motor B&S 23 Vanguard OHV V Twin 627 cc – 23 PK Snijbreedte: 100 cm (18 sets «Y» klepels) Maaihoogte: 2,5 – 12,5 cm Maximale werksnelheid: 6 km/u Max. werkgebied: 5.000 m ² /u (@ 6 km/u) Borstelloze rupsbanden motoren, elektrohydraulisch heffen en regelen. Multifunctionele machine	20.200	24.442,00
FM 24-10HP 889440 RANGE EXTENDER	Batterij: 72V / 22 Ah 240 cc verbrandingsmotor om de batterij op te laden Gewicht: 480 kg Snijbreedte: 100 cm (18 sets «Y» klepels) Maaihoogte: 2,5 – 12,5 cm Maximale werksnelheid: 6 km/u Max. werkgebied: 5.000 m ² /u (@ 6 km/u) Borstelloze rupsmotoren (vermogen 1,5 kW) Elektrohydraulisch heffen en regelen Multifunctionele machine	13.600	16.456,00
E-FM 24-23 889480 FULL ELECTRIC	Lithium batterij 76,8V – 304Ah (23 kWh) Werktijd: ongeveer 4 uur Gewicht: 560 kg Snijbreedte: 106 cm (18 sets «Y» klepels) Maaihoogte: 2,5 – 12,5 cm Maximale werksnelheid: 6 km/u Max. werkgebied: 6.400 m ² /u (@ 6 km/u) Borstelloze rupsmotoren (vermogen 2,5 kW) Elektrohydraulisch heffen en regelen Multifunctionele machine	18.500	22.385,00

BlueBird ENDURANCE RANGE EXTENDER verwacht mei 2025



Artikel nr.	omschrijving	Excl. BTW	Incl. BTW
		Prijs per stuk	
FM 24-35HP 889450 RANGE EXTENDER	Loodzuur accu 72V – 20 Ah 999 cc motor (LC2V90FD) om accu op te laden Gewicht: 600 kg Snijbreedte: 115 cm (20 sets «Y» klepels) Maaihoogte: 1,5 – 21,5 cm Maximale werksnelheid: 10 km/u Max. werkgebied: 6.900 m ² /u (@ 6 km/u) Borstelloze rupsmotoren (vermogen 5 kW) Elektrohydraulisch heffen en regelen Multifunctionele machine	19.900	24.079,00

RANGE EXTENDER TECHNOLOGIE

- In tegenstelling tot traditionele PHEV's drijft de verbrandingsmotor van een range extender nooit rechtstreeks de onderdelen van het voertuig aan. Wanneer de laadtoestand van de accu voldoende is, wordt de motor automatisch uitgeschakeld.
- De verbrandingsmotor werkt als een stroombron aan boord voor de accu van het voertuig. Het handhaaft het laadniveau van de hoogspanningsbatterij, die wordt gebruikt om de elektrische aandrijfmotor aan te drijven.
- Het voordeel van een Range Extender is dat de motor constant werkt in een zeer efficiënt bedrijfsvenster (toerenbereik), waardoor het brandstofverbruik en de emissies tot een minimum worden beperkt.
- De verbrandingsmotor kan ook een langere levensduur hebben, omdat deze niet met een hoog toerental hoeft te draaien, wat meer slijtage zou veroorzaken.
- De grootte (en het gewicht) van de batterij zijn aanzienlijk verminderd in vergelijking met vergelijkbare EV's. Ook de elektromotor en andere kritische componenten (bijv. versnellingsbak) zijn veel kleiner en lichter dan de traditionele verbrandingsversies.

BlueBird zitmaaiers



TR P 62H



TR P 74H

Deze 2 zitmaaiers hebben volgende eigenschappen gemeen:
 Achteruitworp met opvang. Stalen maaidek, 1 mes. Benzinetank (1.1 lt. TRP62H, 4 lt. TRP74H)
 Hydrostatische achterwielaandrijving met pedaal voor snelheidsregeling.
 Banden vooraan 11x4.00-5, achteraan 15x6.00-6. Vooruit /Achteruit TRP62H tot 6/3 km/h, TRP74H tot 7.3/1.5 km/h

Bluebird maaitractoren



LT C 86H



LT C 92H



LT C 102H

De 3 maaitractoren hebben volgende eigenschappen gemeen:
 Achteruitworp met opvang 245 lt. Stalen maaidek, 2 messen. Snijhoogte 30-90 mm (7 standen).
 Loncin benzine viertaktmotor OHV. Electrostart. Benzinetank 7,5 liter. Regelbare zit.
 Hydrostatische achterwielaandrijving met pedaal voor snelheidsregeling. Elektrische verlichting.
 Banden vooraan 15x6.00-6, achteraan 18x8.5-8. Vooruit tot 8.8 km/h, Achteruit tot 4.5 km/h
 Mulching kit en trekhaak zijn telkens standaard meegeleverd.

Artikel nr.	omschrijving		Excl. BTW	Incl. BTW
			Prijs per stuk	
TR P 62H 889490	Maaibreedte Motortype Maaihoogten	62cm opvang 130 liter. Loncin 1P75F OHV 224 cc 4.5 kW 1cilinder 4 posities van 30 tot 90 mm	1.851,24	2.240,00
TR P 74H 889520	Maaibreedte Motortype Maaihoogten	74 cm, opvang 170 liter. Loncin 1P85F OHV 352 cc 5.6 kW 1cilinder 4 posities van 30 tot 80 mm	2.475,21	2.995,00
TR P 86H 889330	Maaibreedte Motortype Gewicht	86 cm, opvang 245 lt. LC1P90F-1 432 cc 8.8 kW 1cilinder 190 kg	3.098,35	3.749,00
TR P 92H 889340	Maaibreedte Motortype Gewicht	92 cm, opvang 245 lt. LC1P92F-1 452 cc 9.2 kW 1cilinder 210 kg	3.297,52	3.990,00
TR P 102H TWIN 889350	Maaibreedte Motortype Gewicht	102 cm, opvang 245 lt. LC2P83F 586 cc 12.5 kW 2cilinder 210 kg	3.876,03	4.690,00

Onderstaande maaier LT C 86 heeft hetzelfde chassis als de LT C 86 maar beschikt over een tandwielbak in plaats van een hydrostaat en een 352 cc OHV motor

TR P 86M 889300	Maaibreedte Motortype Gewicht	86 cm 352 cc OHV 190 kg	€ 2.966,94	€ 3.590,00
--------------------	-------------------------------------	-------------------------------	------------	------------

BlueBird zitmaaiers



BR SD 98



LT SD 86



BR SD 108



LT SD 108

Artikel nr.	omschrijving		Excl. BTW	Incl. BTW
			Prijs per stuk	
BR SD 98 48V 75AH 888550	Maaibreedte Motortype	98 cm, zijuitworp, 2 messen Elektromotor 1200 W – lood/zuur batterij Mulching kit	3.793,39	4.590,00
BR SD 108 48V 75AH 888560	Maaibreedte Motortype	108 cm, zijuitworp, 2 messen Elektromotor 1200 W – lood/zuur batterij Mulching kit	4.049,59	4.900,00
TR SL 86M 889280	Maaibreedte Motortype	86 cm, zijuitworp, 2 messen Benzinemotor 352cc OHV Schakelbak Mulching kit en trekhaak	2.388,43	2.890,00
TR SL 98M 889290	Maaibreedte Motortype	98 cm, zijuitworp, 2 messen Benzinemotor 352cc OHV Schakelbak Mulching kit en trekhaak	2.475,21	2.995,00
TR SL 98H 889310	Maaibreedte Motortype	98 cm, zijuitworp, 2 messen Benzinemotor LC1P90F-1 432cc OHV 8,8kW Hydrostaat Mulching kit en trekhaak	2.764,46	3.345,00
TR SL 108H 889320	Maaibreedte Motortype	108 cm, zijuitworp, 2 messen Benzinemotor LC1P92F-1 452cc OHV 9,2kW Hydrostaat Mulching kit en trekhaak	2.929,75	3.545,00

BlueBird zero turn maaiers



ZTR 60K



LM 715



ZTR 50L



ZTR 46L



ZTR 60K

Alle Bluebird zero turn maaiers, behalve LM 715, hebben volgende eigenschappen gemeen :
 Electrisc gestarte 2-cilinder benzinemotor, Hydrostatische achterwielaandrijving, Electromagnetische koppeling voor de mesinschakeling, max snelheid 10,5 km/h vooruit en 5 km/h achteruit (16 en 9 km/h bij ZTR 60K PRO), Koplampen, regelbare zetel, Stalen maaidek met 3 messen, regelbare maaihoogte 38 – 114 mm, (38-121 mm bij ZTR 60K PRO), 7 maaihoogtestanden (13 bij ZTR 60K PRO).
 Achterwielen 20x10.00-8 turf (23x10.5 turf bij ZTR 60K PRO), voorwielen 13x5.00-6 smooth (13x6.50-6 smooth bij ZTR 60K PRO). Bij ZTR 40 en ZTR 50 is de mulching kit standaard, bij ZTR 60 is hij een optie.

Artikel nr.	omschrijving		Excl. BTW	Incl. BTW
			Prijs per stuk	
LM 715 PRO	882470	Motor B&S – 344cc – 10.5 pk – 7.8 kW- 1cil 3 snelheden – gewicht 154 kg 71 cm maaibreedte (28")	2.230	2.698,30
ZTR 46L PRO	882560	Motor Loncin LC2P77 – 708cc – 16 kW – 2cil Hydrogear ZT-2800 – gewicht 255 kg 116 cm maaibreedte (46")	6.400	7.744,00
ZTR 50L PRO	882490	Motor Loncin LC2P77 – 708cc – 16 kW – 2cil Hydrogear ZT-2800 – gewicht 270 kg 127 cm maaibreedte (50")	6.600	7.986,00
ZTR 50K PRO	882480	Motor Kawasaki FR691V – 726cc – 15,5 kW – 2cil Hydrogear ZT-2800 – gewicht 270 kg 127 cm maaibreedte (50")	7.100	8.591,00
ZTR 60K PRO	884660	Motor Kawasaki FX730V – 726cc – 16,6 kW – 2cil Hydrogear ZT-3400 – gewicht 463 kg 152 cm maaibreedte (60")	12.300	14.883,00

BlueBird Rupsdumper met laadarm en elektrische kruitwagens



500 DLH



WB 500 E



WB 500 EB



WB 500 EH

Artikel nr.	omschrijving		Excl. BTW	Incl. BTW
			Prijs per stuk	
500 DLH	884200	Rupsaandrijving met laadschop 80kg Laadvermogen 500 kg hydraulisch ledigen Hydrostatisch aangedreven. Gewicht 360 kg Benzinemotor Loncin 270cc – 9pk	6.300	7.623,00



Alle Bluebird **elektrische kruitwagens** hebben volgende eigenschappen gemeen :
 Wielen met luchtbanden, aandrijving met differentieel, max **laadvermogen 500 kg**,
 Snelheden traploos vooruit Hoog 0-5km/h, Medium 0-4,2km/h, Laag 0-3,3km/h en achteruit 0-2,5km
 Max laadvermogen 500kg, koplamp 30 W, vooroverkippende laadbak
 Batterij **Lithium-ion** 48V 32Ah, autonomie 8 tot 10 uur. Borstelloze motor 1000W, 48V

WB 500 E	884550	Dumper box manueel ledigen met piston Gewicht 165 kg	2.300	2.783,00
WB 500 EH	884560	Dumper box elektro-hydraulisch ledigen Gewicht 180 kg Totale breedte bij de trekwielen : 76 cm Totale breedte bij de laadbak : 70 cm Totale lengte van de laadbak: 113 cm	2.700	3.267,00
WB 500 EB	884570	Standaard box, uitschuifbaar, manueel ledigen met piston Gewicht 180 kg	2.400	2.904,00

BlueBird grondboren

Artikel nr.	omschrijving		Excl. BTW	Incl. BTW
NEA HO 35 875490		Honda motor Bediening	GX35 Eén persoon	600 726,00
NEA HO 50 882600		Honda motor Bediening	GX50 Eén persoon	675 816,75
720020		Ø mm x diepte	80x800	105 127,05
720040			100x800	110 133,10
720070			120x800	120 145,20
720170			150x800	125 151,25
720210			180x800	155 187,55
720350			200x800	160 193,60
727430			250x800	225 272,25
750360		Verlengstuk	400 mm	53 50,16
750750		Boorpunt NEA		15 18,15

BlueBird grondboren

Artikel nr.	omschrijving	Excl. BTW	Incl. BTW	
NEA 521-ESS 888430	 <p>Grondboor voor bediening door één persoon</p> <ul style="list-style-type: none"> - 2takt motor 52cc 1.25kW - Max boor Ø 250 mm - Veiligheidsrem - Boor niet inbegrepen 	275	332,75	
755160		Ø mm x diepte	50	60,50
755170		100x800	60	72,60
755180		150x800	70	84,70
755140		200x800	80	96,80
755190		250x800	100	121,00
				

Deze grondboormachines en boren zijn gebouwd in PRC, de boren passen niet op de NEA HO grondboren. Er is geen toebehoren beschikbaar voor deze grondboren.



DUIMKLEM



DEKSEL

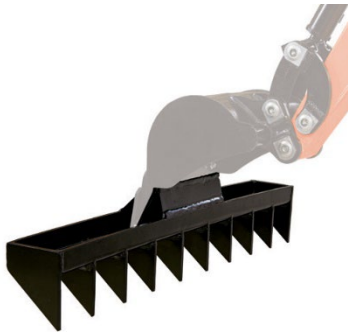

HARK

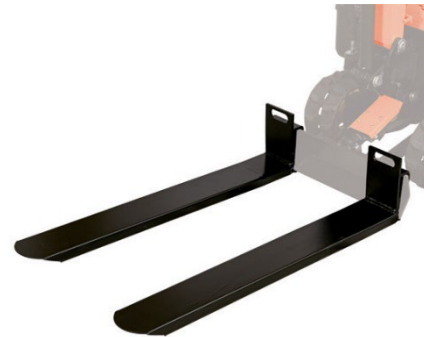

PALLETVORK

Artikel nr.	omschrijving	Excl. BTW	Incl. BTW
888140	Graafmachine, volledig zoals afgebeeld bovenaan links. Gewicht 562 kg, benzinemotor E-start 12pk, schepbak 29cm breed, rijsnelheid 2.1km/h, Rubberen rupsen 15cm, Totale breedte 69cm, Hoogte bij rugleuning 131 cm, bij spiegels 160 cm. Maximum hoogtebereik schepbak 210cm, max diepte 120cm	6.990	8.457,90
OPTIES			
31310	Duimklem	70	84,70
31312	Deksel	180	217,80
32180	Hark	225	272,25
31315	Palletvork (te bevestigen aan het bullblad)	255	308,55
31305	Canopy en beugel	365	441,65
31308	Leveling bucket	140	169,40
31309	Schepbak 20 cm breed	120	145,20



MDS is de distributeur van Negri in de Benelux. Een merk wat we gevolgd hebben vanaf het prille begin. Marco Negri startte met het bedrijf in 1991 in een schuur. Inmiddels is Negri een wereldspeler op het gebied van bio-hakselaars, chippers, verticuteerders en bladzuigers. De productie vindt plaats in de eigen fabriek die voorzien is van de laatste technologie. Het is dan ook niet vreemd dat Negri inmiddels diverse patenten op zijn naam heeft staan.

Bio-hakselaars	Bladz. 34 t/m 48
Chippers	Bladz. 49 t/m 54
Bladzuigers	Bladz. 55
Verticuteermachines	Bladz. 56

Wij helpen u graag om de juiste keuze te maken, neem vrijblijvend contact met ons op:

MDS

Tel: +31 (0)488 455 060 (NL)

+32 (0)3 888 23 51

e-mail: info@mdsbv.eu

website: www.mdsbv.eu



De kleinste serie in de reeks. Met een Honda GP motor ideaal voor de particulier en uitgerust met een Honda GX motor is het een echte professionele machine. Nu ook beschikbaar met Honda batterijaandrijving en snellader.

- Bestemd voor het hakselen van al uw biologisch tuinafval.
- Capaciteit tot Ø 5cm. Productie: 2-3m³/u.
- Snijstelsel: 1 vast slijpbaar mes in gehard staal en 6 mobiele omkeerbare hamers in gehard staal en vervangbaar tegenmes in gehard staal.
- Regelschroeven voor het instellen van de fijnheid.
- Invoertrechter met handvat voor transport en veiligheidskit.
- Uitwerp 65 cm van de grond.
- 2 Grote wielen voor transport.
- V-snaar aandrijving bij de modellen met benzinemotor en met batterij aandrijving.
- Rechtstreekse aandrijving bij de modellen met Elektromotor.
- Afmetingen model met elektrische motor: (LxBxH) 133 x 67 x 133 m.
- Afmetingen model met motor: (LxBxH) 144 x 67 x 133cm.
- Gewicht: met elektromotor ~55kg, met benzinemotor ~70kg, met batterij kg

Artikel nr.	omschrijving	Excl. BTW	Incl. BTW
GN01-73	R70 Honda Batterij aandrijving 2,4pk. 2 batterijen Lithium Ion. en snellader inbegrepen	4.999	6.048,79
GN01-71	R70 Honda GX160 benzine 5,5pk.	1.595	1.929,95
GN01-72	R70 Honda GP160 benzine 5,5pk.	1.495	1.808,95
GN01-70	R70 Elektromotor 2,5pk. 220V	1.120	1.355,20

STANDAARD

PRO: 2 messen en luchtbanden

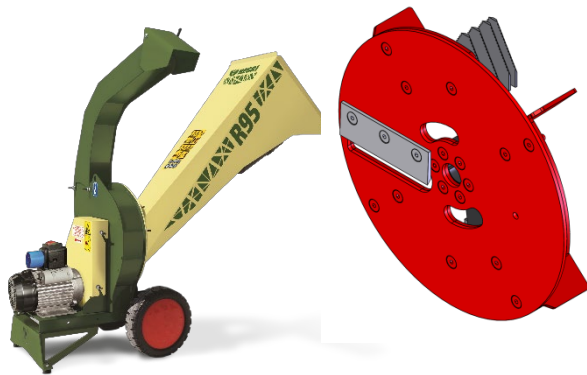

Standaard 1 mes



Pro 2 messen

Deze serie in de reeks met een Max. capaciteit van 7cm is net een tandje groter dan zijn kleine broer. Deze reeks heeft diverse modellen en ook een driepunt uitvoering, zodat er voor iedereen een passend model is.

- Bestemd voor het hakselen van al uw biologisch tuinafval.
- Capaciteit tot Ø 7cm. Productie: Standard **3-4m³/u**, Pro **5m³/u GX270 - 7m³/u GX390**
- Standaard: 1 vast mes in gehard staal en 8 mobiele omkeerbare hamers in gehard staal.
- Pro : 2 vaste slijpbare messen en 8 mobiele omkeerbare hamers in gehard staal.
- **Traploos regelbaar rooster voor het instellen van de fijnheid, ook tijdens het hakselen.**
- Invoertrechter met handvat voor transport en veiligheidskit.
- Uitwerp 116/120 cm van de begane grond, met regelbare uitwerpafstand.

Specifiek voor de door motor aangedreven modellen:

- Afmetingen: (LxBxH) 149 x 84 x 127cm.
- V-snaar aandrijving
- 2 Grote wielen voor transport, luchtbanden bij Pro modellen.
- Gewicht: ~95kg (~120kg R95 met Honda GX270 of GX390).

Specifiek voor het door aftakas aangedreven model:

- Afmetingen: (LxBxH) 167 x 90 x 1270cm.
- Aandrijving via tandwielbak en elastische koppeling.
- Gewicht: ~110kg.
- Cardanas optioneel leverbaar zie Hfst. 'cardanassen', Bladz 102.



GN01-953

Artikel nr.	omschrijving	Excl. BTW	Incl. BTW
STANDAARD			
GN01-954	R95 Elektromotor 3pk. 220V	1.995	2.413,95
GN01-950_	R95 Elektromotor 4pk. 380V	1.995	2.413,95
GN01-952	R95 Honda GP160 benzine 5,5pk.	1.995	2.413,95
GN01-951	R95 Honda GX160 benzine 5,5pk.	2.150	2.601,50
GN01-955	R95 Honda GX200 benzine 6,5pk.	2.250	2.722,50
GN01-953	R95 Driepunt bevestiging Cat1. Minstens 10pk.	2.390	2.891,90
PRO			
GN01-956	R95 Honda GX270 benzine 9pk.	2.970	3.593,70
GN01-957	R95 Honda GX390 benzine 13pk.	3.410	4.126,10



Deze serie heeft een invoertrechter voor biologisch tuinafval zoals bladeren en knipsels. Via de invoer aan de zijkant kunnen takken met een diameter tot 6,5cm verwerkt worden.

- Bestemd voor het hakselen van al uw biologisch tuinafval.
- Capaciteit takken tot Ø 3cm grote invoer; tot Ø 6,5cm invoer aan de zijkant.
- Snijstelsel: 22 omkeerbare hamers in gehard staal (centrale invoer) en 2 slijpbare messen in gehard staal (zijdelingse invoer).
- Productie:
 - In 3punt Cat 1 gedragen model 4m³/u.

Specifiek voor het model in 3punt:

- Afmetingen: (LxBxH) 116 x 62 x 139/153cm
- Aandrijving via tandwielbak en elastische koppeling.
- Gedragen in 3punt Cat 1
- Cardanas optioneel leverbaar zie Hfst. 'cardanassen', Bladz 102.
- Gewicht ~95kg.

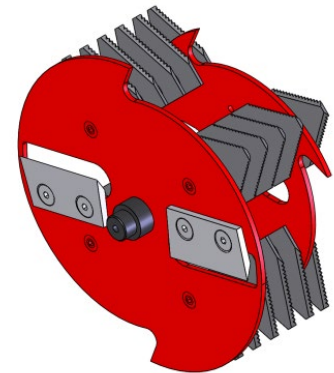

Artikel nr.	omschrijving	Excl. BTW	Incl. BTW
GN01-138_	R130 Driepunt bevestiging vanaf 10pk.	2.370	2.867,70



Deze hakselaar is uitermate geschikt voor het hakselen van takken, klein tuinafval en organisch afval.

- Bestemd voor het hakselen van al uw biologisch tuinafval.
- Capaciteit tot Ø 9cm. Productie: 5-6m³/u
- Snijstelsel: 2 slijpbare messen in gehard staal, 1 regelbaar tegenmes, en 10 omkeerbare mobiele stalen hamers in gehard staal.
- Traploos regelbaar rooster voor het instellen van de fijnheid, ook tijdens het hakselen.
- Uitwerp 1,55m hoog en 270° draaibaar. Uitwerp diepte regelbaar.
- Brede aanvoertrechter met invoerhoogte 100cm.
- Gewichten: Elektro ~240kg, Benzine ~200kg, Driepunt ~198kg.

Specifiek voor de door motor aangedreven modellen:

- Afmetingen: (LxBxH) 213/208 x 92 x 170cm
- Rechtstreekse V-snaar aandrijving bij de modellen met elektromotor.
- V-snaar aandrijving met manuele inschakeling bij de modellen met benzinemotor.
- 2 Grote wielen met luchtband voor transport

Specifiek voor het door aftakas aangedreven model:

- Afmetingen (LxBxH) 220 x 91 x 170cm
- Aandrijving via tandwielbak en elastische koppeling.
- Gedragen in driepunt Cat 1.
- Cardanas optioneel leverbaar zie Hfst. 'cardanassen', Bladz 102.

Artikel nr.	omschrijving	Excl. BTW	Incl. BTW
GN01-183	R185 Elektromotor 15pk (kW11) 380V 50Hz	4.450	5.384,50
GN01-181	R185 Benzinemotor Honda GX390 13pk handstart	4.760	5.759,60
GN01-182	R185 Gedragen in driepunt Cat 1 vanaf 13pk	4.210	5.094,10
GN50-225	Verhoging 40 cm uitwerppijp	210	254,10



Deze hakselaar is uitermate geschikt voor het hakselen van takken, klein tuinafval en organisch afval. Dankzij de hydraulische invoer werkt deze machine nog makkelijker.

- Bestemd voor het hakselen van al uw biologisch tuinafval.
- Capaciteit tot Ø 9cm. Productie: 5-6m³/u
- Snijstelsel: 2 slijpbare messen in gehard staal en 1 regelbaar tegenmes, en 10 omkeerbare stalen hamers in gehard staal.
- Traploos regelbaar rooster voor het instellen van de fijnheid, ook tijdens het hakselen.
- Uitwerp 1,55m hoog en 270° draaibaar. Uitwerpdiepte instelbaar.
- Brede aanvoertrechter met invoerhoogte 100cm vanaf de begane grond.
- Regelbare omkeerbare hydraulisch aangedreven invoerrol.
- Gewichten: Elektro ~340kg, Benzine ~245/260kg, Driepunt ~300kg.

Specifiek voor de door motor aangedreven modellen:

- Afmetingen: (LxBxH) 223 x 99 x 170cm.
- Rechtstreekse V-snaar aandrijving bij de modellen met elektromotor.
- V-snaar aandrijving met manuele inschakeling bij de modellen met benzinemotor.
- 2 Grote wielen met luchtband voor transport

Specifiek de door aftakas aangedreven modellen:

- Afmetingen: (LxBxH) 236 x 97 x 170cm
- Aandrijving via tandwielbak en elastische koppeling.
- Gedragen in driepunt Cat 1.
- Cardanas optioneel leverbaar zie Hfst. 'cardanassen', Bladz 102.

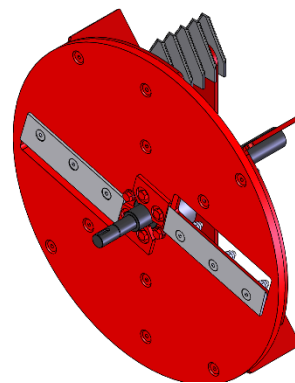

Artikel nr.	omschrijving	Excl. BTW	Incl. BTW
GN01-184	R185 Elektromotor 15pk (kW11) 380V 50Hz,	7.660	9.268,60
GN01-186	R185 Benzinemotor Honda GX390 13pk handstart, geslept met ringkoppeling Ø30	8.140	9.849,40
GN01-187	R185 Benzinemotor Honda GX390 13pk E-start en No-Stress, geslept met ringkoppeling Ø30	9.790	11.845,90
GN01-188	R185 Gedragen in driepunt vanaf 13pk	7.480	9.050,80
GN01-189	R185 Gedragen in driepunt vanaf 13pk, met No-Stress	8.540	10.333,40
GN50-186	Kit derde luchtbandwiel. Enkel voor modellen met Hydro invoer	570	689,70



R225 vernieuwingen vanaf Februari 2021: Beantwoordt reeds aan norm EN 13525:2020
 Grotere invoertrechter 70x66cm, nieuw veiligheid systeem, centrale smering van de lagers, tegenmes, nieuw gebrevetteerd hydraulisch systeem voor de invoerrol en het veiligheidssysteem. Manuele versie op 4 wielen en sturende dissel; kan met een trekkertje verplaatst worden.

De performance van deze machine liegt er niet om. Met zijn capaciteit van 9cm verwerkt hij nagenoeg alle tuinafval in een minimum van tijd.

Indien u opteert voor een model met No-Stress functie zorgt deze machine er zelf voor dat hij de invoer gelijkmatig verwerkt. Deze optie gaat u veel voordeel bezorgen!

- Bestemd voor het hakselen van al uw biologisch tuinafval.
- Capaciteit tot Ø 9cm. Productie: 7m³/u. Doorvoer opening 16x9cm.
- Snijstelsysteem: 2 slijpbare messen in gehard staal en 8 mobiele omkeerbare hamers in gehard staal en vervangbaar tegenmes.
- Invoertrechter met regelbare en omkeerbare hydraulisch aangedreven invoerrol.
- Uitwerp 1,5m hoog en 270° draaibaar. Uitworpafstand regelbaar.
- Invoerhoogte 101cm vanaf de begane grond.

Specifiek voor de door motor aangedreven modellen:

- Afmetingen: (LxBxH) 239 x 93 x 182cm
- V-snaar aandrijving met hydrodynamische koppeling
- 2 Grote wielen met luchtband voor transport
- Gewicht: ~320/345kg

Specifiek voor het door aftakas aangedreven model:

- Afmetingen (LxBxH) 120 x 170/222 x 210/182cm
- Aandrijving via tandwielbak en elastische koppeling.
- Gedragen in driepunt Cat 1.
- Gewicht: ~335/340kg.
- Cardanas optioneel leverbaar zie Hfst. 'cardanassen', Bladz 102.

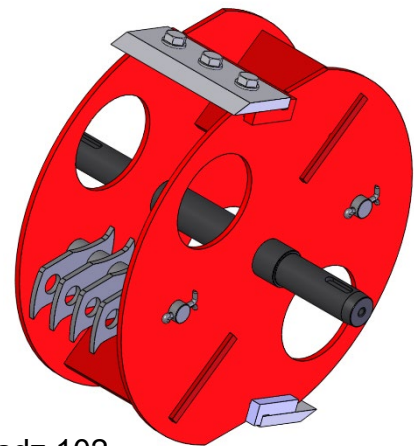

Artikel nr.	omschrijving	Excl. BTW	Incl. BTW
GN01-222	R225 Benzinemotor Honda GX390 13pk. Handstart	9.380	11.349,80
GN01-223	R225 Benzinemotor Honda GX390 13pk met No-Stress, E-start.	11.160	13.503,60
GN01-226	R225 Driepunt bevestiging vanaf 13pk.	7.940	9.607,40
GN01-227	R225 Driepunt bevestiging vanaf 13pk, met No-Stress.	8.960	10.841,60
GN50-225	Verhoging uitwerppijp 40cm	210	254,10



R225 gebouwd op een aanhanger voor 80km/u op de openbare weg.

- Bestemd voor het hakselen van al uw biologisch tuinafval.
- Capaciteit tot Ø 9cm. Productie: 7m³/u.
- Snijstelsel: 2 slijpbare messen in gehard staal en 8 mobiele omkeerbare hamers in gehard staal.
- V-snaar aandrijving met hydrodynamische koppeling.
- Invoertrechter met regelbare en omkeerbare hydraulisch aangedreven invoerrol.
- Invoerhoogte 101cm vanaf de begane grond.
- Uitwerp 1,5m hoog en 270° draaibaar. Uitworpafstand regelbaar.

Specifiek voor de op aanhanger gemonteerde modellen:

- Afmetingen: (LxBxH) 295 x 126 x 182cm.
- Aanhanger voor 80km/u, verlichting, steunwiel en bolkoppeling.
- Gewicht: ~360/395kg

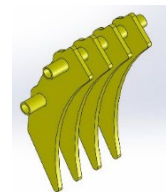

R225213

Artikel nr.	omschrijving	Excl. BTW	Incl. BTW
GN01-241	R225 Benzinemotor Honda GX390 13pk handstart, 80km/u.	11.170	13.515,70
GN01-243	R225 Benzinemotor Honda GX390 13pk No-Stress, E-start 80km/u.	12.920	15.633,20
GN50-226	R225217 Kit Verfijningsrooster, 4 plaatjes	90	108,90
R225322	Verfijningsrooster, 2 plaatjes	40	48,40
R225321	Verfijningsrooster, 3 plaatjes	50	60,50
R225213	Verfijningsrooster, 4 plaatjes	50	60,50

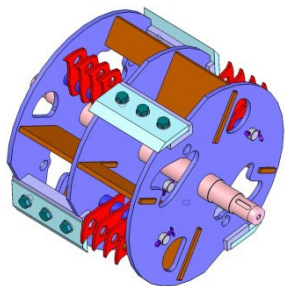

R240

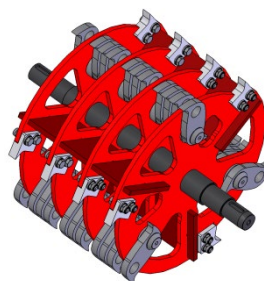

R240-M

Deze serie is opgebouwd zoals de R225. Met het oog op een gemakkelijke verwerking van stronken met zijdelingse takken en het bereiken van een hogere productie bouwt Negri de R240 met een bredere invoer en een 2x zo brede trommel met naar keuze 4 messen en 16 hamers en (R240) **ofwel** een trommel met 33 mobiele hamers in gehard staal en geen messen (R240-M).

Elektronische No-stress en analyse is standaard bij alle modellen R240 en R240-M.

- Bestemd voor het hakselen van al uw biologisch tuinafval.
- Capaciteit tot Ø 9cm. Productie 8,5m³/u (10 m³/u met GX630 of aftakasaandrijving).
- Snijstelsel: 4 slijpbare messen in gehard staal en 16 mobiele omkeerbare hamers in gehard staal ofwel 33 mobiele omkeerbare hardstalen hamers ("M" uitvoering).
- Doorsmeersysteem voor de lagers.
- Vast verwijderbaar verfijningsrooster.
- Invoertrechter met regelbare en omkeerbare hydraulische aangedreven invoerrol.
- Invoerhoogte 100cm vanaf de begane grond.
- Uitwerp 1,68m hoog en 270° draaibaar.

Specifiek voor de door motor aangedreven modellen:

- Afmetingen model met benzinemotor: (LxBxH) 262 x 93 x 178cm
- Gebouwd op een karretje met 4 wielen met luchtbanden.
- Transport via de dissel met sturende voorwielen; manueel of met een trekkertje.
- V-snaar aandrijving met hydrodynamische koppeling.
- Gewicht: ~435/450kg.

Specifiek voor de door aftakas aangedreven modellen:

- Afmetingen (LxBxH) 155/262 x 127 x 176/190cm.
- Aandrijving via tandwielbak en elastische koppeling.
- Gedragen in driepunt Cat 1.
- Gewicht: ~414kg.
- Cardanas optioneel leverbaar zie Hfst. 'cardanassen', Bladz 102.



Artikel nr.	omschrijving	Excl. BTW	Incl. BTW
GN01-234*	R240 Benzinemotor Honda GX390 13pk no-Stress E-start.	13.740	16.625,40
GN01-248*	R240 Benzinemotor Honda GX630 21pk no-Stress E-start.	15.960	19.311,60
GN01-247*	R240 Driepunt bevestiging Cat 1 vanaf 15pk. No-stress.	11.630	14.072,30
GN50-245	Verhoging 40 cm voor uitwerppijp	290	350,90
	R240162 Rooster 30x30mm	140	169,40

*Deze machine is leverbaar met combinatie messen en mobiele hamers of enkel mobiele hamers (-M)



R240 is ook verkrijgbaar op een aanhanger voor op de openbare weg 80km/u of op een onderstel met rupsbanden. Voor het model op rupsbanden met een spoorbreedte van 70cm en een stijging tot 27% is er nagenoeg geen terrein onbereikbaar.

Elektronische No-stress en analyse is standaard bij alle modellen R240 en R240-M.

- Bestemd voor het hakselen van al uw biologisch tuinafval.
- Capaciteit tot Ø 9cm. Productie: 8,5m³/u. (10 m³/u met GX630 of D722)
- Snijsysteem: 4 slijpbare messen in gehard staal en 16 mobiele omkeerbare hamers in gehard staal ofwel 33 mobiele omkeerbare hardstalen hamers ("M" uitvoering)
- Doorsmeersysteem voor de lagers.
- Vast verwijderbaar verfijningsrooster.
- V-snaar aandrijving met hydrodynamische koppeling.
- Invoertrechter met regelbare en omkeerbare hydraulische invoer.
- Invoerhoogte 100 cm vanaf de begane grond
- Uitwerp 1,68m hoog en 270° draaibaar.

Specifiek voor de op aanhanger gemonteerde modellen:

- Afmetingen (LxBxH) 280 x 123 x 174cm.
- Aanhanger voor 80km/u, voorzien van verlichting, steunwiel en bolkoppeling.
- Gewicht: ~490/580kg

Specifiek voor de op rupsbanden gemonteerde modellen:

- Afmetingen (LxBxH) 230 x 95 x 162cm.
- 2 brede rupsbanden, hydraulisch aangedreven, regelbare snelheid en richting.
- Max stijging 27%.
- Gewicht: ~540/570kg.

Artikel nr.	omschrijving	Excl. BTW	Incl. BTW
GN01-237*	R240 13pk Honda GX390 Benz E-start, no-Stress, aanh 80km/u.	15.310	18.525,10
GN01-251*	R240 21pk Honda GX630 Benz E-start, no-Stress, aanh 80km/u.	17.190	20.799,90
GN01-270*	R240 20pk Kubota D722 Diesel, no-Stress, aanhanger 80km/u	24.340	29.451,40
GN01-236*	R240 13pk Honda GX390 Benz E-start, no-Stress, rupsbanden.	23.960	28.991,60
GN01-250*	R240 21pk Honda GX630 Benz E-start, no-Stress, rupsbanden.	26.500	32.065,00
GN01-271*	R240 20pk Kubota D722 Diesel, no-Stress, rupsbanden.	32.860	39.760,60

* Deze machine is leverbaar met combinatie messen en mobiele hamers of enkel mobiele hamers (-M)

NU LEVERBAAR

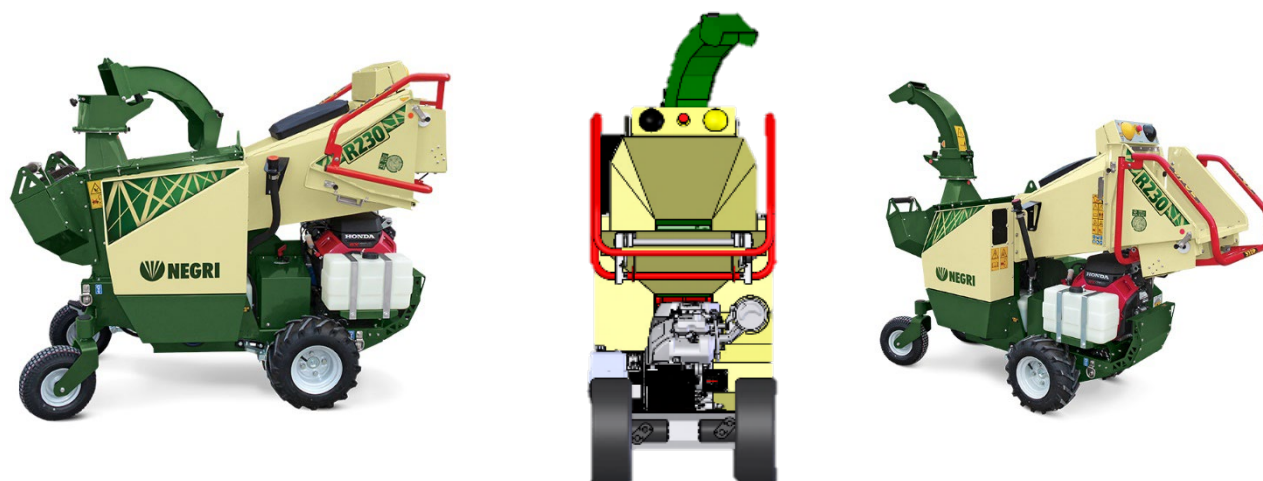

R230



75cm



Deze nieuwe zelfrijdende hakselaar is bestemd voor het hakselen van al uw biologisch tuinafval.

- Capaciteit tot Ø 12cm.
- Productie 7 tot 10 mc/h.
- Grote hydraulisch aangedreven elektronisch gestuurde aanvoerrol.
- Snijstelsel door multifunctionele rotor met slijpbare messen, omkeerbare hamers en ventilatiebladen om te zorgen voor het aanzuigen, hakselen en uitwerpen van het aangevoerde materiaal.
- Hydraulische elektronisch gestuurde aanvoerrol voor gecontroleerde en beveiligde invoer van het materiaal.
- Alle functies in deze machine worden gecontroleerd door een centraal elektronisch systeem dat gebruiksvriendelijk is en de bestuurder toelaat alle functies van de machine veilig en comfortabel te beheren via een duidelijk scherm en handige functies.
- De machine heeft een beperkte breedte en een inklapbare uitwerppijp waardoor ze door elke deur past en ook bij transport weinig plaats inneemt.
- Ook de lengte van de machine kan tijdens transport beperkt worden tot 186cm door de inklapbare aanvoertrechter en kan je ook de hoogte beperken tot 153 cm omdat ook de uitvoerpijp gemakkelijk inklapbaar is.
- Niettegenstaande de beperkte breedte is de machine zeer stabiel door het laag gehouden zwaartepunt en de intelligente hydraulische wielaandrijving die beschikt over een hydraulisch differentieel en een gedoseerde instelling die brutale versnellingen/vertragingen vermijdt. Op die manier is de machine perfect veilig en comfortabel verplaatsbaar en kan ze zich over een gazon verplaatsen zonder het te beschadigen.

Artikel nr.	Omschrijving	Excl. BTW	Incl. BTW
GN01-249	R230 met 21pk Honda GX630 Benzinemotor, elektrisch gestart.	18.500	22.385,00



R260

Dit is een echte alleskunner die al uw biologisch tuinafval kan verwerken met maar liefst 20 hamers en 2 messen ofwel, naar keuze, enkel 24 roterende omkeerbare stalen hamers.

Met de standaard No-Stress en functiecontrole, ook standaard bij de modellen in driepunt, zorgt deze machine er zelf voor dat zij de invoer gelijkmatig verwerkt.

- Capaciteit tot Ø 13cm. Productie: 10 tot 14m³/u.
- Afmetingen en gewichten
 - Op aanhanger, met GX630 benzinemotor: (LxBxH) 358 x 142 x 209cm. ~670kg
 - Op aanhanger, met D722 dieselmotor: (LxBxH) 358 x 142 x 209cm. Gewicht ~730kg
 - Gedragen in driepunt bevestiging invoer achter: (LxBxH) 282 x 140 x 219cm. ~620kg
 - Gedragen in driepunt bevestiging zij invoer: (LxBxH) 165 x 252 x 219cm. ~700kg
- Snijstelsel: 2 slijpbare messen in gehard staal en 20 omkeerbare mobiele hamers in gehard staal of enkel 24 roterende omkeerbare stalen hamers.
- Hydraulische invoerrol en **stalen tapijt** met regelbare snelheid en omkeerbaar.
- Uitwerp 208/219cm hoog en 270° draaibaar. Uitwerpafstand regelbaar.
- Smeersysteem voor de lagers
- Wegneembaar verfijningsrooster.
- Brede comfortabele invoertrechter, invoerhoogte op 70/80 cm van de begane grond.

Specifiek voor het door diesel of benzinemotor aangedreven model:

- Elektrische start
- V-snaar aandrijving met hydrodynamische koppeling.

Specifiek voor het door aftakas aangedreven model:

- Invoer achteraan of zijwaarts volgens het model.
- V-snaar aandrijving met tandwielbak.
- Gedragen in driepunt Cat 2.
- Cardanas optioneel leverbaar zie Hfst. 'cardanassen', Bladz 102.

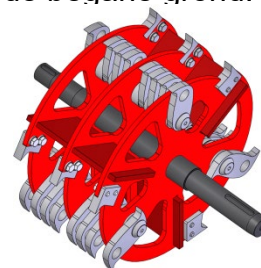

R260-M

Artikel nr.	omschrijving	Excl. BTW	Incl. BTW
GN01-260*	R260 Honda Benzine GX630 21pk. 80km/u Bol kopp	23.450	28.374,50
GN01-261*	R260 Kubota Diesel D722 21pk. 80km/u Bol kopp	30.440	36.832,40
GN01-262*	R260 Honda Benzine GX630 21pk. 80km/u Ring kopp	23.450	28.374,50
GN01-263*	R260 Kubota Diesel D722 21pk. 80km/u Ring kopp	30.440	36.832,40
GN01-264*	R260 Driepunt CAT.2 vanaf 35pk. Invoer achter	17.930	21.695,30
GN01-265*	R260 Driepunt CAT.2 vanaf 35pk. Zijdelingse invoer	18.940	22.917,40

*Deze machine is leverbaar met combinatie messen en mobiele hamers of enkel mobiele hamers (-M)

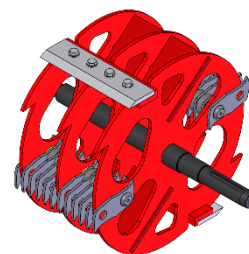

R280

Dit is een echte alleskunner die al uw biologisch tuinafval kan verwerken met maar liefst 24 hamers en 2 messen (R280), ofwel 24 mobiele omkeerbare hamers in gehard staal en geen messen (R280-M). Daarbij is de machine volledig ingekapseld voor een betere geluidsisolatie.

No-Stress en functiecontrole op **alle** modellen R280, ook bij het aftakas aangedreven model.

- Capaciteit tot Ø 15cm. Productie: 13m³/u tot 18 m³/u. Centraal smeersysteem.
- Invoertrechter met stalen aanvoertapijt en rol, hydraulisch regelbaar en omkeerbaar.
- Uitwerp 2,28m (3punt 2,39m) hoog en 270° draaibaar. Uitwerpfstand regelbaar.
- Invoerhoogte 70cm., Wegneembaar verfijningsrooster
- Gewicht ~700 tot ~1350kg volgens het model.

Specifiek voor de door motor aangedreven modellen:

- Afmetingen: (LxBxH) 347 x 147 x 228cm.
- Elektrische start
- V-snaar aandrijving met hydrodynamische koppeling.
- Gemonteerd op aanhanger voor 80 km/u. Bolkoppeling of ringkoppeling.

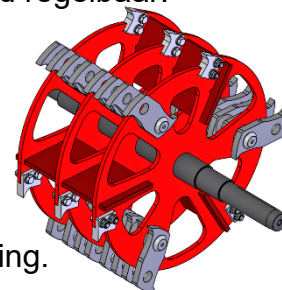

R280-M

Specifiek voor het model op rupsbanden

- Afmetingen: (LxBxH) 295 x 150 x 238cm
- Radiobesturing voor bediening op afstand van de rupsaandrijving

Specifiek voor het door aftakas aangedreven model:

- Afmetingen: (LxBxH) 359 x 154 x 239cm.
- De hakselgroep is gemonteerd op een cirkelrail en wordt voor het hakselen 90° gedraaid zodat het materiaal zijdelings kan ingevoerd worden. (alleen aftakas aangedreven model)
- V-snaar aandrijving met tandwielbak.
- Gemonteerd op aanhanger voor 40km/u.
- Cardanas optioneel leverbaar, lengte 1400. Zie Hfst. 'cardanassen', Bladz 102.

Artikel nr.	omschrijving	Excl. BTW	Incl. BTW
GN01-281*	R280 Honda iGX800 Benzine 25pk 779cc V-twin (700kg) bolkoppeling.	27.450	33.214,50
GN01-282*	R280 Kubota D1105 Diesel 26,5pk (750kg) met bolkoppeling.	36.470	44.128,70
GN01-280*	R280 Kohler KDW1003 Diesel 26,5pk (750kg) bolkoppeling.	33.310	40.305,10
GN01-284*	R280 Honda iGX800 Benzine 25 pk 779cc V-twin (700kg) ringkoppeling.	27.450	33.214,50
GN01-285*	R280 Kubota Diesel 26,5pk (750kg) met ringkoppeling.	36.470	44.128,70
GN01-283*	R280 Kohler KDW1003 Diesel 26,5pk (750kg) ringkoppeling.	33.310	40.305,10
GN01-287*	R280 Honda iGX800 Benzine 25 pk 779cc V-twin (1350kg) Rupsaandr.	49.710	60.149,10
GN01-288*	R280 Kubota Diesel 26,5pk (1350kg) Rupsaandrijving	58.840	71.196,40
GN01-289*	R280 Kohler KDW1003 Diesel 26,5pk (1350kg) Rupsaandrijving	55.800	67.518,00
GN01-286*	R280 gesleept model. Aftakas aangedreven vanaf 35pk** (720kg).	22.700	27.467,00
GN50-330	Verhoging 40 cm uitwerppijp	380	459,80

* Deze machine is leverbaar met combinatie messen en mobiele hamers of enkel mobiele hamers (-M)

** Trekkers vanaf 20pk kunnen met de R280 werken, productie is dan lager. Gelieve ons te raadplegen.



De 335 is een grote machine die met gemak de dikste takken en al uw biologisch tuinafval versnipperd. Met de No-Stress functie zorgt deze machine er zelf voor dat hij de invoer gelijkmatig verwerkt. Gebouwd op aanhanger 80km/u, 40km/u of gedragen in 3punt Kat2

- Capaciteit tot Ø 16cm, Productie: 15-20m³/u.
- Snijstelsel: 68 mobiele omkeerbare hamers in gehard staal.
- Centraal smeersysteem.
- Standaard No-Stress en analyse systeem bij alle modellen.
- Invoertrechter met regelbare en omkeerbare hydraulische invoer.
- Invoerhoogte 74cm.
- Uitwerp 2,3m hoog en 270° draaibaar. Uitwerpafstand regelbaar.
- Wegneembaar verfijningsrooster.
- Gewicht ~750kg (~740 en ~800kg voor aftakas aangedreven modellen).



Specifiek voor de door motor aangedreven modellen

- Afmetingen model op wielen: (LxBxH) 352 x 158 x 232cm.
- V-snaar aandrijving met hydrodynamische koppeling.

Specifiek voor de door aftakas aangedreven modellen:

- Afmetingen: (LxBxH) Op aanhanger: 412 x 158 x 232cm. Gedragen in driepunt Kat2: 312 x 157 x 232cm.
- V-snaar aandrijving met tandwielbak.
- Cardanas optioneel leverbaar zie Hfst. 'cardanassen', Bladz 102.



Artikel nr.	omschrijving	Excl. BTW	Incl. BTW
GN01-330*	R335 Kohler ECH980 Benzine 38pk. Aanhanger 80km/u Gewicht 750kg. Bolkoppeling	29.250	35.392,50
GN01-331*	R335 Aftakas aangedreven, voor trekker vanaf 40pk. Gewicht 740kg. Aanhanger 40km/u oogkoppeling Ø35mm	19.850	24.018,50
GN01-339*	R335 Aftakas aangedreven, voor trekker vanaf 40pk. Gewicht 800 kg. Gedragen in driepunt Kat2.	21.260	25.724,60
GN50-331	Verhoging 40 cm uitwerppijp	520	629,20

* Deze machine is leverbaar met combinatie messen en mobiele hamers of enkel mobiele hamers (-M)



R340-M

R340

De 340 is de grotere broer van de 330 met een compleet ander intern systeem en met een invoerband. Dat is terug te vinden in de capaciteiten. Takken met een diameter van maar liefst 18cm kan deze machine gewoon verwerken.

No-Stress en functiecontrole op **alle** modellen R340, ook bij het aftakas aangedreven model

- Bestemd voor het hakselen van al uw biologisch tuinafval.
- Capaciteit tot Ø 18cm. Productie: 25-30m³/u.
- Snijstelsel: 40 mobiele omkeerbare hamers in gehard staal.
- Centraal smeersysteem.
- Brede handige invoertrechter met stalen aanvoertapijt en rol, hydraulisch regelbaar en omkeerbaar. Hoogte van de grond: 72cm.
- Uitwerp 2,5m hoog en 270° draaibaar. Uitwerpafstand regelbaar.
- Wegneembaar verfijningsrooster.
- Gewicht ~1500kg, ~1100kg het gesleepte, aftakas aangedreven model, ~xxxxkg rups model

Specifiek voor de door motor aangedreven modellen:

- Afmetingen: (LxBxH) 448 x 160 x 250cm.
- Elektrische gestarte dieselmotor.
- V-snaaraandrijving met hydrodynamische koppeling.
- Op aanhanger voor openbare weg (80km/u) voorzien van bol of ringkoppeling.

Specifiek voor het door aftakas aangedreven model.

- Afmetingen: (LxBxH) 395 x 173 x 260cm.
- De hakselgroep wordt 90° gedraaid zodat het materiaal zijdelings kan ingevoerd worden.
- V-snaaraandrijving met tandwielbak.
- Gemonteerd op aanhanger voor 40 km/u.
- Cardanas optioneel leverbaar zie Hfst. 'cardanassen', Bladz. 96.

Artikel nr.	omschrijving	Excl. BTW	Incl. BTW
GN01-340*	R340 Diesel Kohler KDI1903TCR 56 pk met bolkoppeling	57.890	70.046,90
GN01-346*	R340 Aanhanger 40km/u door aftakas aangedreven vanaf 60pk.	27.600	33.396,00
GN01-348*	R340 op rups Diesel Kohler KDI1903TCR 56 pk.	79.400	96.074,00

* Deze machine is leverbaar met combinatie messen en mobiele hamers of enkel mobiele hamers (-M)



De top onder de Negri bio-hakselaars.

- Bestemd voor het hakselen van alle biologisch tuinafval.
- Capaciteit tot Ø 20cm. Productie: 40-60m³/u.
- Snijsysteem: 68 pendelende omkeerbare hamers in gehard staal.
- Centraal smeersysteem.
- Standaard No-Stress systeem op alle modellen.
- Invoer via hydraulisch aangedreven stalen tapijt.
- Rubberen uitvoerband 309 cm hoog.
- Wegneembaar verfijningsrooster.
- Gewicht ~3500kg (~3200kg voor tractor aangedreven model).
- Afstandsbesturing van de meeste functies via radiocontrole.

Specifiek voor de door motor aangedreven modellen

- Afmetingen: (LxBxH) 742/908 x 202 x 327/309 cm.
- Elektrisch gestarte dieselmotor.
- V-snaaraandrijving met hydrodynamische koppeling.
- SHC systeem stopt automatisch de motor indien de rotor blokkeert.
- Gemonteerd op aanhanger voor openbare weg (80km/u) voorzien van ring of bol.

Specifiek voor het door aftakas aangedreven model.

- Afmetingen: (LxBxH) 835/1010 x 217 x 327/309 cm.
- V-snaaraandrijving met tandwielbak.
- Gemonteerd op aanhanger voor 40 km/u
- Cardanas standaard.

Artikel nr.	omschrijving	Excl. BTW	Incl. BTW
GN01-600*	R640 Lombardini - Kohler KDI2504TCR Diesel hp75 no-stress SHC 80km/u tandem as <u>bolkoppeling</u>	122.640	148.394,40
GN01-603*	R640 Lombardini - Kohler KDI2504TCR Diesel hp75 no-stress SHC 80km/u tandem as <u>ringkoppeling</u>	122.640	148.394,40
GN01-606*	R640 Gesleept, tractor aangedreven vanaf 90pk.	83.290	100.780,90

*Raadpleeg ons vóórdat U een model R640 aanbiedt. Levertijd, prijs en motorisatie kunnen afwijken.



Professionele chipper voor het versnipperen van hout tot Ø 13cm. Productie: 2.000kg/u.

No-Stress en functiecontrole op **alle** modellen C13, ook bij het aftakas aangedreven model

- Snijstelsysteem: rotor met **2** vaste slijpbare messen in gehard staal, één regelbaar tegenmes in gehard staal en **10** pendelende omkeerbare hamers in gehard staal.
- Centraal smeersysteem.
- Lage Invoertrechter, 70cm van de grond, opklapbaar voor transport.
- Regelbare en omkeerbare hydraulische invoer.
- Opplooibare Uitworp 2,6m hoog en 270° draaibaar, uitwerpdiepte instelbaar.
- Wegneembaar verfijningsrooster.
- Gereedschap voor takken.
- *Gewicht ~680kg benzinemotor, ~720kg dieselmotor, ~500kg in 3punt gedragen versie.*
- *Rupsaangedreven model met benzinemotor ~1150kg, met diesel Kohler ~1190kg, met diesel Kubota ~1220kg*

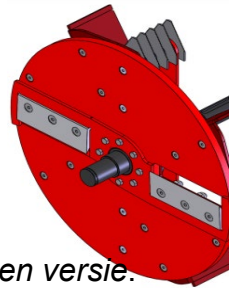

Specifiek voor de door motor aangedreven modellen:

- Afmetingen (LxBxH) met motor mm 3320/3900x1410x1880/2600
- Elektrisch gestarte benzine of dieselmotor.
- V-snaaraandrijving, schakelbaar via hefboom.
- Gemonteerd op aanhanger voor 80km/u.

Specifiek voor de door aftakas aangedreven modellen:

- Afmetingen: (LxBxH) mm 1740x1675/2260x1880/2600
- V-snaaraandrijving met tandwielbak.
- Gedragen in driepunt categorie 1 en 2.
- Cardanas optioneel leverbaar zie Hfst. 'cardanassen', Bladz. 96.



Artikel nr.	omschrijving	Excl. BTW	Incl. BTW
GN01-122	C13 Kohler ECH749 Benzine 27pk aanh. 80km/u bolkoppel.	18.790	22.735,90
GN01-123	C13 Honda iGX800 Benzine 25 pk 779cc V-twin aanh. 80km/u bolkop	19.500	23.595,00
GN01-120	C13 Lombardini LDW 1003 Diesel 26,5pk aanh. 80km/u bolkoppel.	22.300	26.983,00
GN01-121	C13 Kubota D1105 Diesel 26,5pk aanh. 80km/u. bolkoppeling.	24.700	29.887,00
GN01-137	C13 gedragen 3p Cat2, vanaf 25pk (kW14,7) met no-stress	11.990	14.507,90



Draadloze afstandsbediening van de rupsaandrijving



Lage brede invoer



Uitwerppijp en invoertrechter inklapbaar voor transport

Specifiek voor de modellen met rupsaandrijving

- Afmetingen (LxBxH) mm 2670/3000x1320x2010/2740
- Elektrisch gestarte benzine of dieselmotor
- V-snaaraandrijving, schakelbaar via hefboom
- Gemonteerd op onderstel met rupsaandrijving
- Draagbare afstandsbediening voor meer veiligheid en comfort.

Artikel nr.	omschrijving	Excl. BTW	Incl. BTW
GN01-125	C13BH25CN Honda iGX800 Benzine 25 pk 779cc V-twin, ~1150kg	46.900	56.749,00
GN01-126	C13DL26CN Kohler KDW 1003 Diesel 26,5pk, ~1190kg	51.400	62.194,00
GN01-127	C13 Kubota D1105 Diesel 26,5pk, ~1220kg	54.100	65.461,00



GN01-171



Transportmodus
GN01-175



GN01-177



GN01-176



Transportmodus GN01-76



Draadloze afstandsbediening
van de rupsaandrijving



BREDE INVOER

Professionele chipper voor het versnipperen van hout tot Ø 17cm Productie: 3.500kg/u.

- Snijsysteem: rotor met 2 vaste slijpbare messen in gehard staal en 1 regelbaar tegenmes in gehard staal.
- Centraal smeersysteem voor de lagers.
- Standaard No-Stress systeem en multifunctionele controle.
- Invoertrechter met 2 invoerrollen met regelbare en omkeerbare hydraulische invoer.
- Lage invoer:
- Uitwerp inklapbaar en draaibaar. Uitwerpafstand regelbaar.
- Gereedschap voor takken.
- Gewicht aanhanger ~1200 kg, rupsaandrijving ~1700kg, 3punt ~935kg

CHIPPER SERIE C17

Afmetingen mm: LxBxH

- aanhanger model ~4290/4775 x 1600 x 2000/2710
- rups model ~2835/3285 x 1575 x 2080/2790
- driepunt model ~2285/2795 x 1575 x 2030/2740

Specifiek voor de door motor aangedreven modellen :

- Elektrisch gestarte motor
- Motorkap
- V-snaaraandrijving schakelbaar via hefboom
- Gemonteerd op aanhanger voor 80 Km/u

Specifiek voor het door aftakas aangedreven model:

- V-snaaraandrijving met tandwielbak
- Gedragen in driepunt categorie 1 of 2

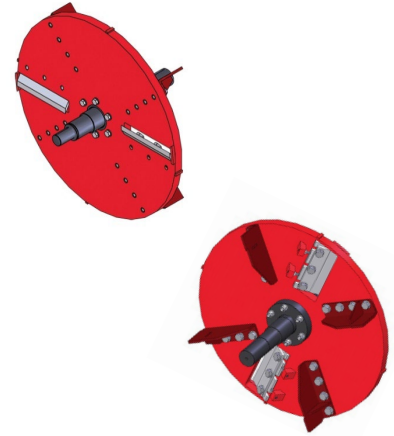

Artikel nr.	omschrijving	Excl. BTW	Incl. BTW
GN01-171	C17DK260TRGN Kubota V1505 hp25 aanhanger bolkoppeling	41.600	50.336,00
GN01-172	C17BB400TRGN B&S Vanguard EF140 hp40 aanhanger bolkoppel.	34.200	41.382,00
GN01-173	C17DK260TRON Kubota V1505 hp25 aanhanger O ring Ø45	41.600	50.336,00
GN01-174	C17BB400TRGM B&S Vanguard EF140 hp40 aanhanger O ring Ø45	34.200	41.382,00
GN01-175	C17DK26CN Kubota V1505 hp25 rupsaandrijving	67.500	81.675,00
GN01-176	C17BB40CN B&S Vanguard EF140 hp40 rupsaandrijving	60.200	72.842,00
GN01-177	C17TPN Voor 3punt Cat 1 en 2. Minimum 40hp	22.200	26.862,00



GN01-210



GN01-217



GN01-218



GN01-205



TRANSPORTMODUS



Draadloze afstandsbediening
van de rupsaandrijving



TRANSPORTMODUS



BREDE INVOER

Professionele chipper voor het versnipperen van hout tot Ø 21cm. Productie: 5.200kg/u.

- Snijstelsel: rotor met **2** vaste slijpbare messen in gehard staal en **1** regelbaar tegenmes in gehard staal.
- Centraal smeersysteem.
- Standaard No-Stress systeem en multifunctionele controle.
- Invoertrechter met 2 invoerrollen met regelbare en omkeerbare hydraulische invoer.
- Lage invoer:
- Uitwerp inklapbaar en draaibaar. Uitwerpafstand regelbaar.
- Gereedschap voor takken.
- Gewicht 500kg (~kg voor de driepunt).

CHIPPER SERIE C21

Specifiek voor de door motor aangedreven modellen:

- Afmetingen: (LxBxH) mm 4480/4995x1600x2450/3220
- Elektrisch gestarte dieselmotor.
- Motorkap.
- V-snaaraandrijving, schakelbaar via hefboom.
- Gemonteerd op aanhanger voor 80km/u.

Specifiek voor de door aftakas aangedreven modellen:

- Afmetingen gesleept (LxBxH) mm 3420/3950x1750x2450/3220.
- Afmetingen gedragen (LxBxH) mm 2310/2830x1650x2450/3220.
- V-snaaraandrijving met tandwielbak.
- Gesleept met oogkoppeling Ø35 of gedragen in driepunt categorie 2.

Cardanas optioneel leverbaar zie Hfdst. 'cardanassen', Bladz.96

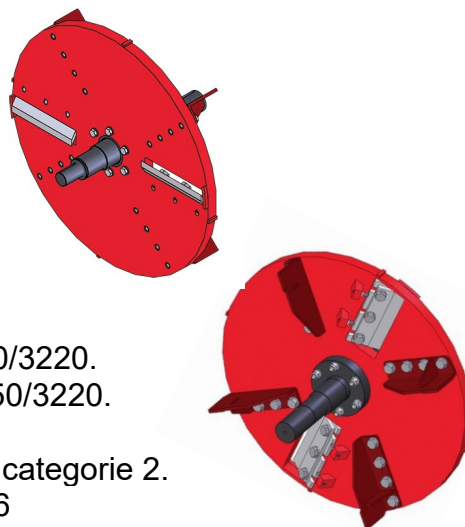

Artikel nr.	omschrijving	Excl. BTW	Incl. BTW
GN01-210	C21DL56OTRGN Kohler KDI1903 Diesel 56pk aanh. 80km/u bolkopp	62.200	75.262,00
GN01-217	C21TTN gesleept op aanhanger, oogkoppeling Ø35, vanaf 60pk.	32.350	39.143,50
GN01-218	C21TPN gedragen in 3punt Categorie 2, vanaf 60pk.	31.200	37.752,00
GN01-205	C21DL56CN rupsaandrijving	86.990	105.257,90
GN50	Kit bio: 8 mobiele messen en rooster		



GN02-12/14

GN02-19/27

GN02-15

Met een Negri bladzuiger kan u moeiteloos al uw bladeren verwijderen. Door de diversiteit aan machines zit er eigenlijk altijd wel een model bij welke aansluit op uw behoefte of het nu compleet met aanhanger is, een verrijdbare kar, een kar met lift of zelfs aangedreven d.m.v. een cardanas.

- Bestemd voor het opzuigen en versnipperen van bladeren.
- Vaste pijp 1m en buigzame slang van 5m met een diameter van 20cm.
- Draaibare en instelbare uitlaatpijp
- Turbine met een diameter van 39cm en 4 of 8 schoepen. Binnen mantel vervangbaar.
- Optionele verlenging van de zuigslang, 5 meter.
- T13: 4 schoepen, 150m³/m; T20 & PTO: 8 schoepen, 170m³/m.

Artikel nr.	omschrijving	Excl. BTW	Incl. BTW
GN02-13	T13 Honda GX390 13pk voor spon ~153kg	5.400	6.534,00
GN02-14	T20 Honda GX630 21pk E-start voor spon ~195kg	7.990	9.667,90
GN02-18	T20 Honda GX630 21pk E-start voor spon, met lift ~265kg	9.400	11.374,00
GN02-23	T13 Honda GX390 13pk kar 80km/u bolkoppeling, regelbare dissel ~290kg	7.990	9.667,90
GN02-24	T20 Honda GX630 21pk E-start kar 80km/u bolkopp., regelb. dissel ~340kg	10.600	12.826,00
GN02-26	T13 Honda GX390 13pk kar 80km/u ringkoppeling, regelb. dissel ~290kg	8.400	10.164,00
GN02-27	T20 Honda GX630 21pk E-start kar 80km/u ringkopp, regelb. diss. ~340kg	10.990	13.297,90
GN02-15	PTO Gedragen in 3punt Cat 1 vanaf 13pk. ~225kg	4.490	5.432,90
GN50-200	Verlenging van 5 meter voor buigzame slang	800	968,00
GN50-201	Verlenging van 50cm voor afvoerpijp	210	254,10



Keuze van de rotor:

A Rotor met bewegende hamers:

- Max werkdiepte is ~ 5mm
- Grasstengels met zwakke wortels trimmen, mos, vilt en planten residus verwijderen.

Bedoeling: water, lucht en voedingsstoffen kunnen tot bij de wortels

B Rotor met vaste messen:

- Max werkdiepte is ~ 20mm
- De bodemverdichting breken
- Overtollige wortels verwijderen

Bedoeling: hergroei stimuleren



U kunt uw gras het beste twee keer per jaar verticuterend, aan het begin en het einde van het seizoen. Dit om mos te verwijderen en de wortels door te snijden. Hierdoor krijgt uw gras weer ruimte om te ademen en komt het water makkelijker bij de wortels van het gras. Een goede verticuteermachine is niet makkelijk om te maken. De afstand van de messen, soort messen, metaalsoort, etc., allemaal zaken die goed op elkaar afgestemd dienen te zijn. Dankzij de Negri verticuteermachines kunt u weer genieten van een mooi groen grasveld.

- Bestemd voor het verticuterend van grasvelden.
- Standaard uitgerust met een opvangzak.
- Eenvoudig instelbare werkhoogte.
- Diverse breedtes mogelijk: 45cm en 60cm.
- Keuze uit 3 motoren. 5,5pk: Honda GP160 of GX160 en 6,5pk: GX200.

Artikel nr.	omschrijving	Excl. BTW	Incl. BTW
	Losse messen (A)		
GN03-46	S45 Honda GP160 5,5pk 45cm ~75kg	2.400	2.904,00
GN03-45	S45 Honda GX160 5,5pk 45cm ~75kg	2.520	3.049,20
GN03-62	S60 Honda GX200 6,5pk 60cm ~85kg	2.830	3.424,30
	Vaste messen (B)		
GN03-40	S45 Honda GP160 5,5pk 45cm ~75kg	2.400	2.904,00
GN03-41	S45 Honda GX160 5,5pk 45cm ~75kg	2.520	3.049,20
GN03-57	S60 Honda GX200 6,5pk 60cm ~85kg	2.830	3.424,30



VERNIEUWING IS ONZE PASSIE

Sinds 1977

Het bedrijf Ricca Andrea & C. Snc bouwt kliefmachines, zaagmachines en automaten voor verwerking van brandhout sinds 1977, onder het eigen merk “**THOR**”.

Ricca heeft meerdere patenten, waaronder het **System-LEADER patent** waardoor het mes met minimale kracht naar beneden gaat wat de gebruiker toelaat de stam met de hand te begeleiden tot het mes de stam raakt en vasthoudt. MDS is exclusief distributeur in de Benelux voor deze producten onder het merk “**THOR**”. Een uitgebreide catalogus en prijslijst is ter beschikking.



Alpio elektro motor		Alpio benzine motor		Mignon elektromotor	Mignon benzinemotor	Mignon tractor	
Klif-hoogte	Koers van het mes	Vermogen (Ton)	Code THOR	Voeding	Wielen PL = vol PN = luchtband	Prijs Excl. BTW	Prijs incl. BTW

Houtkliever THOR – Model ALPIO met System-LEADER

54 cm	50 cm	6,5 t	65.100	EL 230 Volt 2,5 CV -1,85 kW-	∅ 200 mm PL	€ 2.120	2.565,20
			65.101	EL 400 Volt 2,5 CV -1,85 kW-	∅ 200 mm PL	€ 2.250	2.722,50
		8,5 t	85.100	EL 230 Volt 2,5 CV -1,85 kW- dubbele pomp = sneller	∅ 250 mm PL	€ 2.680	3.242,80
			85.101	EL 400 Volt 4 CV -3 kW-	∅ 250 mm PL	€ 2.640	3.194,40
			85.102a *	VS Benzinemotor Rato 5,5 CV	∅ 250 mm PL	€ 2.350	2.843,50
			85.102b *	VS Benzinemotor Honda GP200	∅ 250 mm PL	€ 2.590	3.133,90
85.103	HVP 15 CV voor tractor 540 Rpm.	∅ 200 mm PL + 3-punt	€ 2.360	2.855,60			

Houtkliever THOR – Model ECO (9) en MIGNON PROF (11) met System-LEADER

54 cm	50 cm	ECO 9 t	23.100	EL 230 Volt 3 CV -2,2 kW-	∅ 300 mm PL	€ 2.820	3.412,20
			23.101	EL 400 Volt 4 CV -3 kW-	∅ 300 mm PL	€ 3.250	3.932,50
			23.102 *	VS Benzinemotor Rato 5,5 CV	∅ 300 mm PL	€ 3.250	3.932,50
		Mignon 11 t	23.110	EL 230 Volt 3 CV -2,2 kW- dubbele pomp = sneller	∅ 300 mm PL	€ 3.420	4.138,20
			23.110/400		∅ 400 mm PN	€ 3.560	4.307,60
			23.111	EL 400 Volt 5,5 CV -4 kW-	∅ 300 mm PL	€ 3.660	4.428,60
			23.111/400		∅ 400 mm PN	€ 3.790	4.585,90
			23.112a *	VS Benzinemotor Rato 9 CV	∅ 400 mm PN	€ 3.940	4.767,40
			23.112b *	VS Benzinemotor Honda GX270		€ 4.560	5.517,60
			23.113 *	HVP voor tractor 540 Tr/min.	∅ 200 mm PL + 3 punt	€ 2.880	3.484,80
			23.114 *	Kombi (EL 230 V. 3 Hp + HVP)		€ 4.150	5.021,50
			23.115 *	Kombi (EL 400 V. 5,5 CV + HVP)		€ 4.350	5.263,50

* Modellen op aanvraag leverbaar, levertijd nader overeen te komen

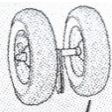
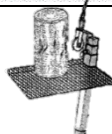
THOR – OPTIONEEL TOEBEHOREN	Modellen	Code	Prijs excl. BTW	Prijs incl. BTW
	Mes 60°	Alpio	800.087.K	€ 165 199,65
		Mignon Eco en Prof	800.113.K	€ 165 199,65
	Kit wielen ∅400 luchtband	Mignon Eco	810.025.K	€ 270 326,70
	Stamlichter om het hout op de splittafel te tillen (Gebrevetteerd systeem)	Mignon Eco en Prof Maxi Diam van de stam die kan getild worden 30 ÷ 35	810.039.K	€ 545 659,45

INBEGREPEN
gepatenteerd
bind systeem



		Farmer tractor		Farmer elektromotor		Farmer Multiuse benzinemotor		Farmer-Diavolik tractor	
Klif-hoogte	Koers van het mes	Vermogen (Ton)	Code THOR	Voeding		Wielen PL = vol PN = luchtband	Prijs Excl. BTW	Prijs incl. BTW	

Inbegrepen bij alle modellen: mechanische zijdelingse lift voor boomstammen + centreerinrichting voor de stammen (gepatenteerd systeem!)

THOR houtkliever – FARMER / Standaard bediening

104 cm	94 cm	13 t	37.100	Zonder pomp, met snelkoppelingen	3 punt	€	3.350	4.053,50
			37.101	HVP Losse aftakaspomp	3 punt	€	4.350	5.263,50
			37.102	V.PF voor tractor 540 Tr/min. (lt. 22)	3 punt	€	4.300	5.203,00
			37.103 *	EL 230 Volt 3 CPK -2,2 kW- dubbele pomp	ø 400 mm PN	€	4.990	6.037,90
			37.104 *	EL 400 Volt 5,5 PK -4 kW-	ø 400 mm PN	€	5.250	6.352,50
		15 t	39.102 *	V.PF voor tractor 540 Tr/min. (lt. 22)	3 punt	€	4.600	5.566,00
		18 t	39.110 *	V.PF voor tractor 540 Tr/min. (lt. 37)	3 punt	€	5.570	6.739,70

THOR houtkliever – FARMER-MULTIUSE ROAD / Standaardbediening – Verticale werkpositie

104 cm	94 cm	13 t	37.M.111 *	VS Benzinemotor <i>Honda GX270</i> 9 CV -6,7 kW- dubbele pomp		€	9.100	11.011,00
		18 t	39.M.121 *	VS Benzinemotor <i>Honda GX390</i> 13 PK -9,55 kW- dubbele pomp		€	8.995	10.883,95
				Zonder wegvergunning		€	-----	

THOR houtkliever – FARMER-DIAVOLIK / Standaard bediening

124 cm	114 cm	22 t	47.100 *	V.PF voor tractor 540 Tr/min. (lt. 38)	driepunt	€	7.230	8.748,30
		25 t	45.100	V.PF voor tractor 540 Tr/min. (lt. 38)	driepunt	€	7.970	9.643,70
		30 t	45.101	V.PF voor tractor 540 Tr/min. (lt. 85)	driepunt	€	8.500	10.285,00
			45.102 *	EL 400 Volt 7,5 CV -5,5 kW- dubbele pomp	driepunt	€	9.775	11.827,75
			45.103 *	Kombi (EL 400 V. 7,5 CV PD + V.PF)	driepunt	€	10.645	12.880,45

* Modellen op aanvraag leverbaar, levertijd overeen te komen

Legende:

230 = eenfasige elektromotor 230 Volt	PD = dubbele pomp	400 = driefasige elektromotor 400 Volt
VS = Benzinemotor	P = volrubber banden	PN = wielen met luchtband
HVP = losse aftakaspomp	V.PF = vaste aftakaspomp	Kombi = (elektromotor + aftakaspomp)

Optie
Code 845.184.k



Magic tractor			Magic elektromotor		Magic-Multiuse benzinemotor		Diavolik STOPandGO tractor	
Klif-hoogte	Koers van het mes	Vermogen (Ton)	Code THOR	Voeding	Wielen PL = vol PN = luchtband	Prijs Excl. BTW	Prijs incl. BTW	

Inbegrepen bij alle modellen: mechanische zijdelingse lift voor boomstammen + centreerinrichting voor de stammen (gepatenteerd systeem!)

THOR houtkliever – Model MAGIK met System-LEADER

124 cm	114 cm	13 t	34.101	V.PF voor tractor 540 T/min. (lt. 22)	3 punt	€	5.450	6.594,50
			34.102 *	EL 230 Volt 3 CV -2,2 kW- dubbele pomp	∅ 400 mm PN	€	5.895	7.132,95
			34.103	EL 400 Volt 5,5 CV -4 kW-	∅ 400 mm PN	€	6.120	7.405,20
			34.104a *	VS Benzinemotor dubbele pomp <i>Rato</i> 9 CV	∅ 400 mm PN	€	6.430	7.780,30
			34.104b *	<i>Honda GX270</i>		€	7.050	8.530,50
			34.105 *	Kombi (V.PF + EL 230 V. 3 CV PD)	driepunt	€	6.695	8.100,95
		34.106	Kombi (V.PF + EL 400 V. 5,5 CV)	driepunt	€	6.895	8.342,95	
		18 t	36.101	V.PF voor tractor 540 Tr/min. (lt. 23)	driepunt	€	5.960	7.211,60
			36.102 *	EL 400 Volt 7,5 CV -5,5 kW- dubbele pomp	∅ 500 mm PN	€	7.695	9.310,95
			36.103 *	Kombi (V.PF + EL 400 Volt 7,5 CV dubbele pomp)	driepunt	€	8.200	9.922,00
			36.104 *	VS Benzinemotor <i>Honda GX390</i> dubbele pomp	∅ 500 mm PN	€	8.300	10.043,00
		20 t	36.110	V.PF voor tractor 540 Tr/min. (lt. 38)	driepunt	€	6.420	7.768,20

Houtkliever THOR – Model MAGIK-MULTIUSE ROAD met System-LEADER – Verticale werkpositie



115 cm	105 cm	16 t	36.M.120 *	VS Benzinemotor <i>Honda GX270</i> dubbele pomp	Frame en trekstang	€	9.845	11.912,45
				Zonder wegvergunning		€	-----	

Houtkliever THOR – Model DIAVOLIK met STOPandGO-System





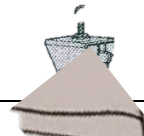
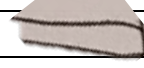
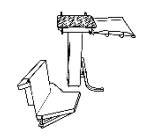

123 cm	113 cm	25 t	46.100	V.PF voor tractor 540 Tr/min. (lt. 38)	3 punt	€	9.850	11.918,50
			46.101 *	V.PF voor tractor 540 Tr/min. (lt. 85)	3 punt	€	10.400	12.584,00
		30 t	46.102 *	EL 400 Volt 7,5 CV -5,5 kW- dubbele pomp	3 punt	€	12.450	15.064,50
			46.103 *	Kombi (V.PF + EL 400 Volt 7,5 CV dubbele pomp)	3 punt	€	13.350	16.153,50

	Omschrijving	Modellen	Code	Prijs excl. BTW	Prijs incl. BTW
--	--------------	----------	------	-----------------	-----------------

THOR – OPTIONELE ACCESSOIRES (Modellen Farmer – Magik – Diavolik - Multiuse)

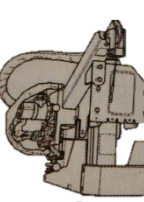
	Mes 60°	Magik + Farmer 13T	845.056.K	€ 180	217,80
	Houttrekker	Alle modellen	845.201	€ 80	96,80
	Tafel om 50cm te snijden met zijdelingse verlenging, pedaalbediening v centrage en cuve om hout op tafel te leggen	Magik, magik-Multiuse	845.250.K	€ 610	738,10
		Diavolik Stop and Go	891.016.K	€ 725	877,25
	Tafel 50cm <u>zonder</u> pedaalbediening	Farmer Diavolik	891.017.K	€ 710	859,10
	Numerieke teller	Farmer-Diavolik Diavolik STOPandGO Magik-Multiuse	400.113.K	€ 250	302,50
	Kit reservewiel	Magik-multiuse Farmer-multiuse	845.157.K	€ 180	217,80

Thor mogelijke opties **alleen voor model V.PF (= vaste pomp op aftakas) en Kombi**

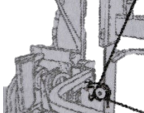
	cardan	Alle modellen	600.059	€ 225	272,25
	Transportwagen en dissel met volle wielen Ø 250mm	Farmer 13, 15t Magik 13, 18t	845.084.K	€ 465	562,65
	kettingzaagdrager	Alle modellen	845.202.K	€ 140	169,40
	Windas*, handbediend voor VPF modellen	Farmer	845.159.K	€ 1.385	1.675,85
		Magik13, 18T	845.184.K	€ 1.630	1.972,30
		Magik 20T	845.190.K	€ 1.630	1.972,30
		Diavolik Stop and Go Farmer Diavolik	891.021.K	€ 1.730	2.093,30
	Radiobediende windas* voor VPF modellen	Magik13, 18T	845.203.K	€ 3.620	4.380,20
		Magik 20T	845.216.K	€ 3.620	4.380,20
		Diavolik Stop and Go Farmer Diavolik	891.018.K	€ 3.700	4.477,00
	OPGELET: * De windas kan ook gemonteerd worden op modellen KOMBI; maar dan moeten de machines absoluut vastgemaakt zijn aan het driepunt systeem van de tractor.				
	Tang	Voor alle windassen	845.204	€ 225	272,25
	Open pulley om langs onder te trekken	Voor alle windassen	845.205.K	€ 140	169,40

Zijdelingse houtblokken lift

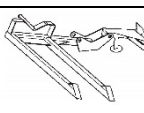
	LET OP: Als de <u>hydraulische</u> zijdelingse lift voor boomstammen direct op de kliever is gemonteerd in plaats van de <u>mechanische</u> zijdelingse lift, telt u het verschil als volgt op:					
	hydraulisch	Magik	THOR001	€	+ 790	955,90
		FarmerDiavolik + STOPgo	THOR002	€	+ 1.090	1.318,90
	OPTIONEEL TOEBEHOOR hydraulisch	Magik	845.282.K	€	1.370	1.657,70
		FarmerDiavolik + STOPgo	891.067.K	€	1.660	2.008,60
	LOS - enkel voor model V.PF en KOMBI (indien geproduceerd na de zomer van 2018)					
	mechanisch	Farmer + Magik	845.275.K	€	390	471,90



Katana 700 Tractor

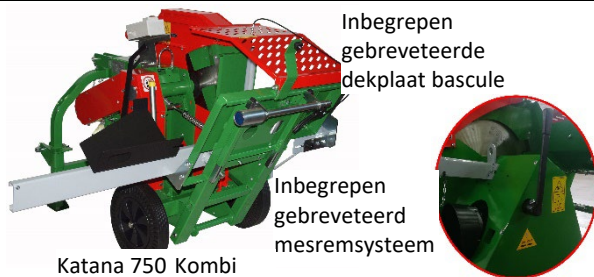

Katana 750 Kombi

Inbegrepen
gebreveteerde
dekplaat bascule

Inbegrepen
gebreveteerd
mesremsysteem



Tandem

Max zaag ø	Mes	Code THOR	Voeding	Transport Volle band	Prijs excl. BTW	Prijs incl BTW
---------------	-----	--------------	---------	-------------------------	--------------------	-------------------

Inbegrepen voor alle modellen:

Mesrem voor tractor en Benzinemotor/ Afdekking van het kantelsysteem (Gebrevetteerd!)

Cirkelzaag voor brandhout THOR met hardmetalen mes – Model KATANA 700 / Standaard

ø 22 cm	ø 600 mm	K70.100	EL 230 Volt 3 CV -2,2 kW-	ø 300 mm	€	2.880	3.484,80
ø 28 cm	ø 700 mm	K70.101	EL 230 Volt 3 CV -2,2 kW- met vliegwiel	ø 300 mm	€	3.020	3.654,20
		K70.102	EL 400 Volt 5 CV -3,7 kW-	ø 300 mm	€	3.020	3.654,20
		K70.103	V.PF voor tractor 450 Tr/min. 11 CV	ø 300 mm + 3 punt	€	2.750	3.327,50
		K70.104	VS Benzinemotor <i>Rato</i> 9 pk NEW!	ø 300 mm	€	4.290	5.190,90

Cirkelzaag voor brandhout THOR met hardmetalen mes – Model KATANA 750 / Standaard

ø 30 cm	ø 750 mm	K75.101	V.PF voor tractor 540 Tr/min. 25 CV	3 punt + ø 400 mm	€	5.300	6.413,00
		K75.102 *	EL 400 Volt 7,5 CV -5,5 kW-	ø 400 mm	€	5.050	6.110,50
		K75.103 *	EL 400 Volt 12 CV -9 kW-	ø 400 mm	€	5.760	6.969,60
		K75.104 *	Kombi (V.PF + EL 400 Volt 7,5 CV -5,5 kW-)	3 punt + ø 400 mm	€	6.830	8.264,30
		K75.105 *	VS Benzinemotor <i>Honda GX390</i>	ø 400 mm	€	7.370	8.917,70

Cirkelzaag voor brandhout THOR met hardmetalen mes + tapijt 4 m (Max. laadhoogte 2,40 m) – Model TANDEM / Standaard

ø 30 cm	ø 750 mm	K76.101	V.PF voor tractor 540 Tr/min. 25 CV	3 punt	€	10.050	12.160,50
		K76.102 *	EL 400 Volt 7,5 CV -5,5 kW-	statisch	€	9.850	11.918,50
		K76.103 *	EL 400 Volt 12 CV -9 kW-	statisch	€	10.520	12.729,20
		K76.104 *	Kombi (V.PF + EL 400 Volt 7,5 CV -5,5 kW-)	3 punt	€	11.590	14.023,90

Cirkelzaag voor brandhout THOR met hardmetalen mes + tapijt 5 m (Max. laadhoogte 3,10 m) – Model TANDEM / Standaard

ø 30 cm	ø 750 mm	K76.111 *	V.PF voor tractor 540 Tr/min. 25 CV	3 punt	€	10.445	12.638,45
---------	----------	-----------	-------------------------------------	--------	---	--------	-----------

*** Modellen op aanvraag leverbaar, levertijd nader overeen te komen**

THOR – OPTIONELE ACCESOIRES voor CIRKELZAAG VOOR BRANDHOUT

	Omschrijving	Modellen	Code	Prijs Excl. BTW	Prijs Incl BTW
	Aandrijfrol	Katana 700, Katana 750	D.60.120	€ 120	145,20
	Vliegwiel	Katana 600 EL 230 Volt	D.280.19a	€ 135	163,35
		Katana 700 EL 400 Volt	D.280.19b	€ 135	163,35
	Luchtbandwielen ø 400 mm	Katana 750	200.193K	€ 160	193,60
	Snelheidsregeling van het tapijt	Tandem	853.033K	€ 335	405,35
	Cardan	Katana 700	600.059	€ 225	272,25
	Cardan met breekbout	Katana 750, Tandem	600.125	€ 350	423,50

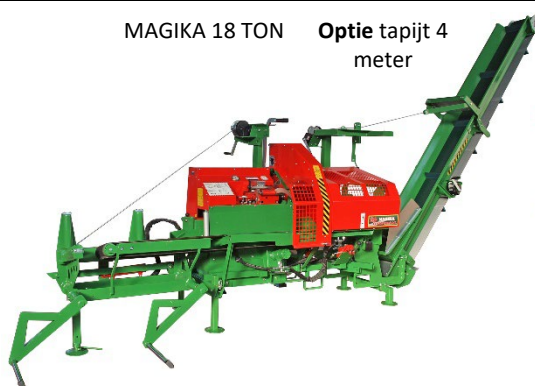

Max zaag Ø	Mes	Code THOR	Voeding	Transport Volle band	Prijs excl. BTW	Prijs incl BTW
---------------	-----	--------------	---------	-------------------------	--------------------	-------------------

Gecombineerde snij- en kliefmachine THOR – Model MAGIKA UNIVERSAL – 12 Ton – Met: Tapijt m 2,50 x 0,30

Ø 32 cm	12 t	M.32.207/B	HVP losse PTO pomp 450 Tr/min.	3 punt	€	17.880	21.634,80
		M.32.205/B	EL 400 Volt 7,5 CV -5,5 kW- dubbele pomp	statisch + voeten	€	19.250	23.292,50
		M.32.206/B	VS Benzinemotor <i>Honda GX390</i>		€	19.900	24.079,00
		MRF.32.208/B	VS Benzinemotor <i>Honda GX390</i> ROAD - met achterlichtbalk Zonder wegvergunning	Frame en trekstang	€	23.800	28.798,00

Gecombineerde snij- en kliefmachine THOR – Model MAGIKA UNIVERSAL – 16 et 18 Ton – Met: Tapijt m 2,50 x 0,30

Hydraulisch tapijt, vóór het snijden / Hydraulisch kantelende bank / Hydraulische mes verstelling / Digitale tellers

Ø 38 cm	18 t	M.38.202/B	V.PF voor tractor 450 Tr/min. 50 CV	3 punt	€	22.200	26.862,00
	18 t	M.38.202/BJ	V.PF voor tractor 450 Tr/min. 50 CV met JOY-STICK	3 punt	€	29.420	35.598,20
	16 t	M.38.203/B	Kombi (V.PF + EL 400 Volt 7,5 CV -5,5 kW- dubbele pomp)	3 punt	€	24.225	29.312,25
		MRF.38.200/B	VS Benzinemotor <i>Honda GX-690RH</i> 2cilind ROAD - met achterlichtbalk Zonder wegvergunning	Frame en trekstang	€	31.725	38.387,25



LET OP: Het is mogelijk om de Magika Universal zonder transportband te kopen, maar in plaats van een band alleen met zeefverlenging met hydraulische vibrator.











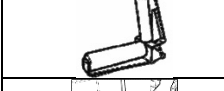
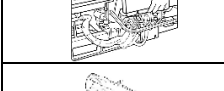

Model	Code THOR	Omschrijving	Prijs excl BTW	Prijs incl BTW
 12 t HVP 16 t Kombi 18 t V.PF		Meerprijs voor hydraulische transportband gemonteerd ipv standaard (2,5 m), opklapbaar		
	815.226.K	Transportband 4,00 x 0,25 m	€	+ 1.470 1.778,70
	815.227.K	Transportband 5,00 x 0,25 m	€	+ 1.875 2.268,75
	815.257.K	Transportband kantelbaar 20° - 4,00 m	€	+ 2.480 3.000,80
	815.258.K	Transportband kantelbaar 20° - 5,00 m	€	+ 2.880 3.484,80

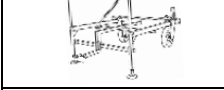
LET OP:



- Om de transportbanden van 4 of 5 meter op de PTO-versies te gebruiken, moet de machine aan het 3-puntshefsysteem van de tractor worden gekoppeld.
- Transportbanden van 4 en 5 m zijn **niet** compatibel met machines uitgerust met chassis en dissel (ROAD-versies).

Modellen op aanvraag leverbaar, levertijd nader overeen te komen

	Omschrijving	Model	Code	Prijs excl. BTW	Prijs incl. BTW
THOR – OPTIONEEL TOEBEHOR voor gecombineerde snij en klief machine					
	Houttrekker (met steun)	12, 16, 18 t	845.201.KM	€ 87	105,27
	2 en 6 chip verstelbare wig	12, 16, 18 t	815.180	€ 620	750,20
	Paar rollen Ø 60 - 90 toegevoegd voor ondersteuningsverlenging\	12, 16, 18 t	815.110.K	€ 275	332,75
	Hydraulische mes verstelling	12 t	815.201.K	€ 720	871,20
	hydraulische lader	12 t HVP	815.210.K	€ 2.810	3.400,10
		18 t V.PF, Kombi	815.178.K	€ 1.225	1.482,25
	Laadplatform met wielen	12 t	815.209.K	€ 1.225	1.482,25
		16, 18 t	815.204.K	€ 1.225	1.482,25
	Lichtbalk achter	HVP, V.PF, Kombi	400.112.K	€ 320	387,20
	Reservewiel	12t Road	200.210	€ 245	296,45
		16t Road	200.220	€ 390	471,90
	numerieke teller (lt. 5) 12, 16,17	12, 16, 18 t	400.113.K	€ 250	302,50
	Olie voor ketting (5 lt)	12, 16, 18 t	OIL.PA.012	€ 160	193,60
	Gegalvaniseerde steun voor grote tas (te monteren)	12, 16, 18 t	125.006.ZB	€ 320	387,20
	Grote geventileerde zak van 1,5 m ³	12, 16, 18 t	125.007	€ 35	42,35
	16" blad voor 3,25" ketting met 1,5 mm groef	12, 16, 18 t	700.313	€ 130	157,30
	Snijketting 3,25" x 68 schakels	12, 16, 18 t	700.317	€ 85	102,85

Trommelzaag THOR -model REVOLVER met carbuur mes + tapijt 4 meter met "Andrea's laatste systeem" 2 laadkanalen en 1 snijkanaal (Gebrevetteerd Systeem!) met mechanische blokkering van de stammen alvorens te snijden



Code THOR	Mes	max zaagcap	Voeding	Transport	Prijs excl. BTW	Prijs incl. BTW
RV.18.100/4	Ø 600 mm	Ø 18 cm	V.PF voor tractor 350 Tr/Min.	3 punt	€ 19.700	23.837,00
RV.18.102/4	Ø 600 mm	Ø 18 cm	Kombi (V.PF + EL 400 Volt 12 CV -9 kW-)	3 punt	€ 23.800	28.798,00



Thor heeft deze horizontale kliefmachine ontwikkeld op basis van recente veiligheidseisen voor horizontale houtklievers

Artikel nr.	omschrijving	Excl. BTW	Incl. BTW
60.101	Marty Horizontaal, met deksel. Hoogte 53cm, Slag 50cm 6,5 Ton Electromotor 230Volt 2,5pk – 1,85kW	3.900	4.719,00

Legende:

230 = eenfasige elektromotor 230 Volt	PD = dubbele pomp	400 = driefasige elektromotor 400 Volt
VS = Benzinemotor	P = volle wielen	PN = wielen met luchtband
HVP = losse aftakaspomp	V.PF = vaste aftakaspomp	Kombi = (elektromotor + aftakaspomp)

Het bedrijf Ricca Andrea te Busca bij Cuneo, Italië is een familiebedrijf dat sinds 1977 gespecialiseerd is in het bouwen van kwaliteitsproducten voor de verwerking van brandhout. Ricca brengt deze producten in de markt onder het merk Thor via distributeurs en dealers. In de loop der jaren heeft Ricca enkele patenten verworven, een belangrijk patent is het "System-LEADER" systeem dat de gebruiker toelaat de stam met de handen vast te houden tot het mes met geringe druk de stam raakt waarna de gebruiker de stam kan loslaten om met beide handen de 2 hendels vast te grijpen waardoor het mes met volle kracht de stam zal splijten. Dit systeem wordt gebruikt bij de verticale kliefmachines Alpino, Eco, Mignon, Magic. Deze hebben ook volgende eigenschappen gemeen : goedgekeurd door meest vooraanstaande Europese certificering autoriteiten, regelbare slaglengte van de hydraulische zuiger, dubbelwerkende hydraulische cilinder met versnelde retour, Elektrisch systeem met IP54 afscherming, epoxy lak met langdurige bescherming, vervangbare zelf-smerende glijplaten, Steun tegen achterover kantelen, materialen en componenten met zeer hoge kwaliteit, strikte kwaliteitscontrole van alle componenten en finale test van het gehele apparaat.

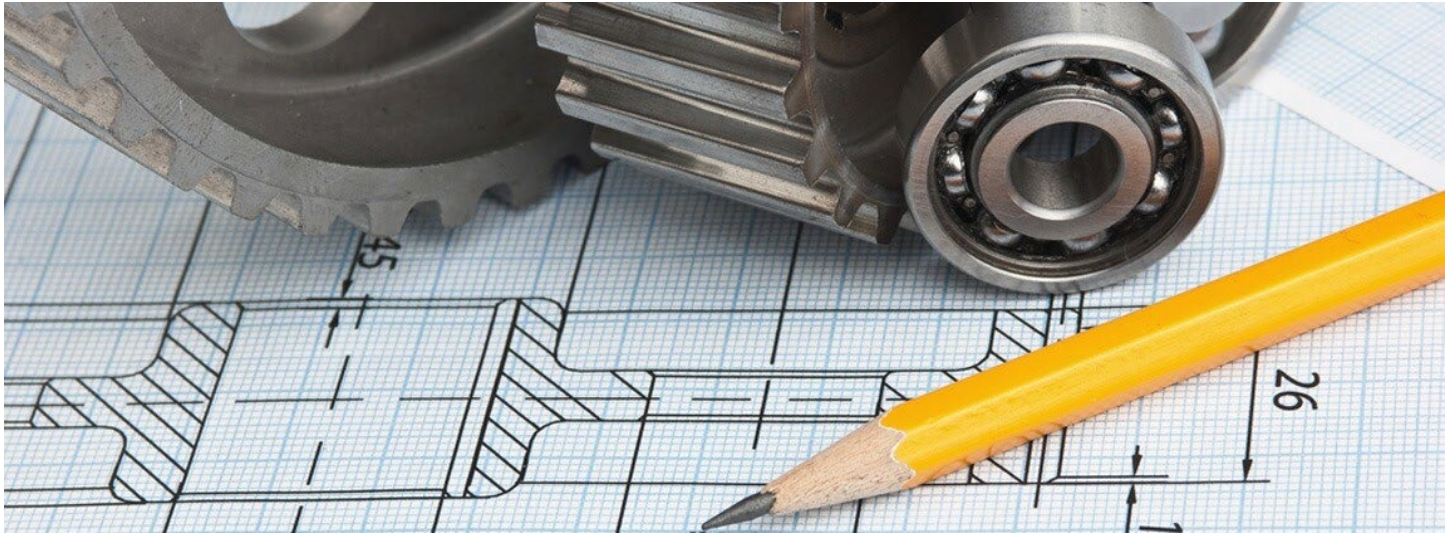

Bellon produceert al meer dan 30 jaar diverse machines voor tuin en park. Angelo Bellon en zijn zus Arianna managen vandaag het familiebedrijf Bellon Mit te Cadoneghe (bij Padova) dat gespecialiseerd is in de ontwikkeling, bouw en distributie van toebehoor voor tweewielige en vierwielige trekkers. De Bellon cirkelmaaiers, klepelmaaiers en borstels zijn een begrip in deze niche markt. De relatie die door de jaren heen is opgebouwd met de familie Bellon is zeker bijzonder. Door deze band staan Bellon en MDS samen sterk in de markt.

Toebehoor voor compacte 4wielige trekkers	
Klepelmaaiers	Bladz. 60 - 63
Zwadmaaiers	Bladz. 64 - 65
Borstels	Bladz. 66 - 67
Toebehoor voor sneeuw	Bladz. 68 - 70
Toebehoor voor golfterreinen	Bladz. 71 - 74

Wij helpen u graag om de juiste keuze te maken, neem vrijblijvend contact met ons op:

MDS

Tel: +31 (0)488 455 060 (NL)

+32 (0)3 888 23 51 (BE)

e-mail: info@mdsbv.eu

website: www.mdsbv.eu



Een rasechte klepelmaaier.

- Voor driepunt aankoppeling Cat 1
- Alle modellen zijn voorzien van mechanische zijshift en vrijloop.
- Zijdelingse aandrijving met 3 snaren SPA
- Elektronisch gebalanceerde rotor Ø320mm, 2.700 omw/min.
- Leverbaar met Y-messen (2) of met hamermessen (1)
Hamermessen zijn geschikt voor licht snoeihout en struikgewas maar ook voor gras.
- Hieronder is steeds de werkbreedte vermeld (wb). Totale breedte = werkbreedte +11cm

Artikel nr.	omschrijving	Excl. BTW	Incl. BTW
S09-40	Klepelmaaier wb 100 cm TTC-U 1000 voor vanaf 16pk <ul style="list-style-type: none"> • 36 Y-messen • 100kg 	2.570	3.109,70
S09-41	Klepelmaaier wb 120 cm TTC-U 1200 voor vanaf 20pk <ul style="list-style-type: none"> • 44 Y-messen • 120kg 	2.680	3.242,80
S09-42	Klepelmaaier wb 140 cm TTC-U 1400 voor vanaf 25pk <ul style="list-style-type: none"> • 52 Y-messen • 140kg 	2.800	3.388,00
S09-43	Klepelmaaier wb 100 cm TTC-Z 1000 voor vanaf 16pk <ul style="list-style-type: none"> • 18 Hamermessen • 100kg 	2.620	3.170,20
S09-44	Klepelmaaier wb 120 cm TTC-Z 1200 voor vanaf 20pk <ul style="list-style-type: none"> • 22 Hamermessen • 120kg 	2.760	3.339,60
S09-45	Klepelmaaier wb 140 cm TTC-Z 1400 voor vanaf 25pk <ul style="list-style-type: none"> • 26 Hamermessen • 140kg 	2.880	3.484,80
B16-22	Cardanas inbegrepen		
S50-12	Mechanische zijshift	270	326,70
S50-11	Hydraulische zijshift	680	822,80



Een rasechte klepelmaaier.

- Voor driepunt aankoppeling Cat 1
- Alle modellen zijn voorzien van mechanische zijshift en vrijloop.
- Zijdelingse aandrijving met 4 snaren SPA
- Elektronisch gebalanceerde rotor Ø370mm, 2.500 omw/min.
- Leverbaar met Y-messen (2) of met hamermessen (1)
Hamermessen zijn geschikt voor licht snoeihout en struikgewas maar ook voor gras.
- Hieronder is steeds de werkbreedte vermeld (wb). Totale breedte = werkbreedte +11cm

Cardanas optioneel leverbaar zie Hfst. 'cardanassen', Bladz. 95.

Artikel nr.	omschrijving	Excl. BTW	Incl. BTW
S09-60	Klepelmaaier wb 140 cm TTB-U voor vanaf 35pk <ul style="list-style-type: none"> • 36 Y-messen • 290kg 	4.240	5.130,40
S09-61	Klepelmaaier wb 160 cm TTB-U voor vanaf 40pk <ul style="list-style-type: none"> • 44 Y-messen • 340kg 	4.520	5.469,20
S09-62	Klepelmaaier wb 180 cm TTB-U voor vanaf 45pk <ul style="list-style-type: none"> • 52 Y-messen • 390kg 	4.790	5.795,90
S09-63	Klepelmaaier wb 140 cm TTB-Z voor vanaf 35pk <ul style="list-style-type: none"> • 18 Hamermessen • 290kg 	4.340	5.251,40
S09-64	Klepelmaaier wb 160 cm TTB-Z voor vanaf 40pk <ul style="list-style-type: none"> • 22 Hamermessen • 340kg 	4.600	5.566,00
S09-65	Klepelmaaier wb 180 cm TTB-Z voor vanaf 45pk <ul style="list-style-type: none"> • 26 Hamermessen • 390kg 	4.870	5.892,70
S50-09	Hydraulische zijshift	490	592,90

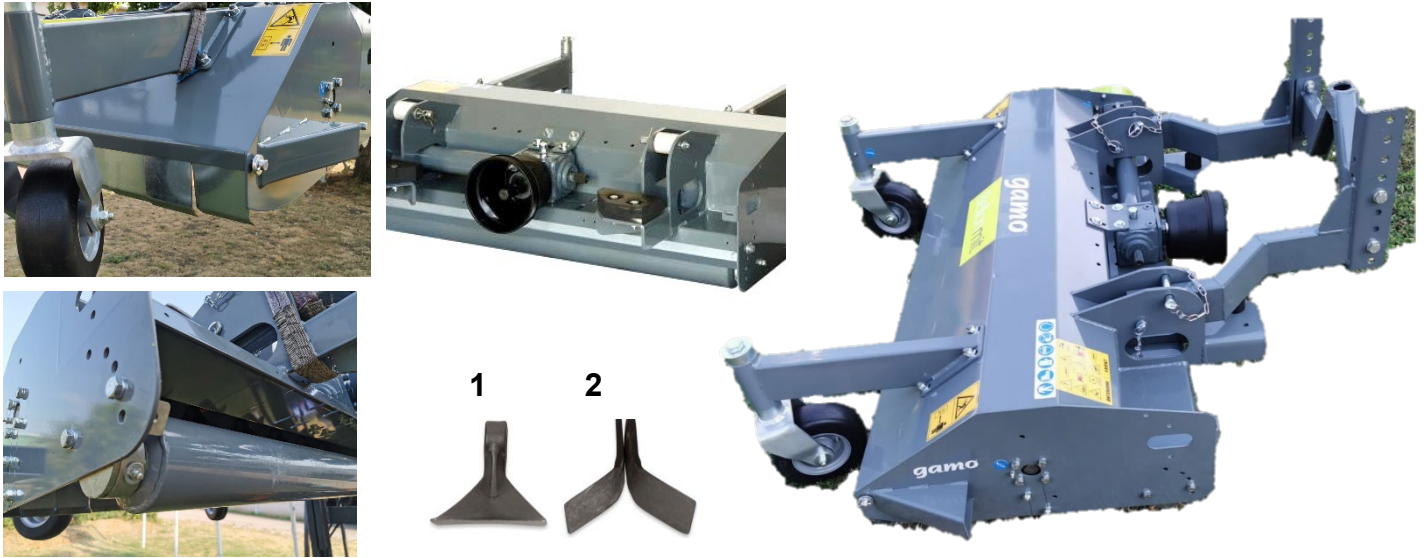

Een rasechte klepelmaaier voor frontaanbouw bij kleine trekkers met front aftakas en driepunt of driehoek frontlift. Of ter vervanging van een frontcirkelmaaier bij maaiers Grillo – BCS – Kubota – JohnDeere – Iseki – Shibaura – Grasshopper. Leverbaar met Y-messen (2) of met hamermessen (1) Hamermessen zijn geschikt voor licht snoeihout en struikgewas maar ook voor gras.

Standaarduitrusting:

- Y-messen, of naar keuze hamermessen voor licht snoeihout en struikgewas.
- Aan het merk aangepaste aankoppeling.
- Pivoterende frontwielen vooraan, rol achteraan.
- Tandwielbak in oliebad.
- Elektronisch gebalanceerde rotor Ø330mm
- Zijdelingse aandrijving met 3 V-snaren XPA.
- CE veiligheidsuitrusting.
- Totale breedte = werkbreedte (wb) +11cm

Optie:

- Hydraulische aandrijving. Gelieve ons te consulteren.



Artikel nr.	omschrijving	Excl. BTW	Incl. BTW
S09-70	Frontklepelmaaier wb 120cm RTC-U voor vanaf 25pk <ul style="list-style-type: none"> • 44 Y-messen • 190kg 	4.150	5.021,50
S09-72	Frontklepelmaaier wb 140cm RTC-U voor vanaf 25pk <ul style="list-style-type: none"> • 52 Y-messen • 205kg 	4.410	5.336,10
S09-74	Frontklepelmaaier wb 160cm RTC-U voor vanaf 30pk <ul style="list-style-type: none"> • 60 Y-messen • 230kg 	4.650	5.626,50
S09-71	Frontklepelmaaier wb 120cm RTC-Z voor vanaf 25pk <ul style="list-style-type: none"> • 22 Hamermessen • 190kg 	4.270	5.166,70
S09-73	Frontklepelmaaier wb 140cm RTC-Z voor vanaf 25pk <ul style="list-style-type: none"> • 26 Hamermessen • 205kg 	4.540	5.493,40
S09-75	Frontklepelmaaier wb 160cm RTC-Z voor vanaf 30pk <ul style="list-style-type: none"> • 30 Hamermessen • 230kg 	4.760	5.759,60



Rotor met hamers



Rotor met Y-messen



Verticuteer optie bij Y-messen



Rotorsteun



Gebreveteerde ophanging "FLOATING DECK"



3 V-snaren Beveiliging V-snaardeksel

Frontale klepelmaaier, passend voor JOHN DEERE, KUBOTA, ISEKI

Door de gebreveteerde ophanging kan de maaier onafhankelijk van de trekker bewegen, waardoor het geheel gemakkelijker bestuurbaar wordt en minder trillingen worden overgedragen.

Professionele elektronisch gebalanceerde rotor kan werken met hamers of Y-messen en kan optioneel uitgerust worden met verticuteermessen om te verluchten en vilt te verwijderen.

Werkbreedte 160 cm, benodigd vermogen 38 pk (25 kW), rotorsnelheid 2000-2500 omw/min.

Rotor Ø 33 cm. Transportmaten 50x170x120 cm. Gewicht 240 kg.

Artikel nr.	omschrijving	Excl. BTW	Incl. BTW
RTD-U 1600	68 Y-messen	6.050	7.320,50
RTD-Z 1600	34 Hamers	6.050	7.320,50



De Gamo Zwadmaaier om later het gras te kunnen hergebruiken. Er zijn diverse werkbreedtes van dit model.

- Standaard geschikt voor trekker met driepunt Cat 1; of voor trekker met driehoek aankoppeling Cat 0 mits meerprijs.
- Leverbaar voor draairichting links of rechts.
- Er zijn machines leverbaar voor volgende toerentallen, zonder prijsverschil: 540 RPM Links of Rechts, 1000 RPM Links of Rechts, 2000 RPM Links of Rechts.
- 2 schijven met 4 messen per schijf
- Overbrenging langs tandwielkast in oliebad.
- Hydraulische aandrijving is mogelijk **indien voldoende olie/druk aanwezig is**.
Formule: 1 liter per minuut bij 1 atm = 1.7watt = 0,0023 pk.
- Voor aanbouw vooraan, gelieve draairichting en omw/min van de aftakas aan te geven vanuit positie staand vóór de trekker en kijkend naar de front aftakas van de trekker.
Gelieve ook merk en type van de trekker en profielmaten van de aftakas aan te geven.
- Hieronder is steeds de werkbreedte vermeld (wb). Totale breedte = werkbreedte +44cm

Cardanas optioneel leverbaar zie Hfst. 'cardanassen', Bladz 102.

Artikel nr.	omschrijving	Excl. BTW	Incl. BTW
S06-6	Zwadmaaier wb 115cm; TFA 1150 (155x80x105cm) <ul style="list-style-type: none"> • 2 schijven; 4 messen per schijf • Vanaf 16 tot 40pk • 140kg 	3.365	4.071,65
S06-7	Zwadmaaier wb 135cm; TFA 1350 (175x80x105cm) <ul style="list-style-type: none"> • 2 schijven; 4 messen per schijf • Vanaf 25 tot 40pk • 160kg 	3.965	4.797,65
S06-8	Zwadmaaier wb 155cm; TFA 1550 (195x80x115cm) <ul style="list-style-type: none"> • 2 schijven; 4 messen per schijf • Vanaf 35 tot 45pk • 180kg 	4.675	5.656,75
S50-41	Optie: Driehoek aankoppeling Cat. 0	195	235,95

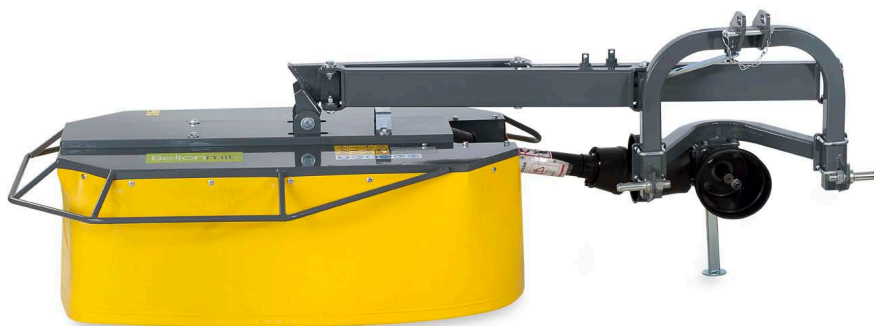

De Gamo Zwadmaaier voor het grovere werk om later het gras te kunnen hergebruiken. Er zijn diverse werkbreedtes van dit model. Allemaal voorzien van 2 schijven. De zwadmaaier is makkelijk te vervoeren dankzij het parallellogramsysteem.

- Geschikt voor trekker met Driepunt Cat. 1
- 2 schijven met 2 messen of 2 schijven 4 messen
- Alle modellen zijn voorzien van een vrijloop.
- Overbrenging langs cardanassen en tandwielkast in oliebad.
- Zwadmaaiers zijn geluidsarm en hebben weinig afstelling nodig.
- *Op aanvraag is er een Zwadmaaier voor de front leverbaar!*

Cardanas optioneel leverbaar zie Hfst. 'cardanassen', Bladz 102.

Artikel nr.	omschrijving	Excl. BTW	Incl. BTW
S06-10	Zwadmaaier werkbreedte 100cm TFL 1000 <ul style="list-style-type: none"> • 2 schijven; 2 messen per schijf • Vanaf 14 tot 22pk • 175kg 	3.965	4.797,65
S06-11	Zwadmaaier werkbreedte 115cm TFL 1150 <ul style="list-style-type: none"> • 2 schijven; 4 messen per schijf • Vanaf 18 tot 30pk • 190kg 	4.400	5.324,00
S06-12	Zwadmaaier werkbreedte 135cm TFL 1350 <ul style="list-style-type: none"> • 2 schijven; 4 messen per schijf • Vanaf 25 tot 40pk • 215kg 	4.790	5.795,90
S06-13	Zwadmaaier werkbreedte 155cm TFL 1550 <ul style="list-style-type: none"> • 2 schijven; 4 messen per schijf • Vanaf 35 tot 45pk • 240kg 	5.480	6.630,80



De optionele opvang met hydraulische lediging is gemakkelijk te bevestigen. De borstel is vlottend opgehangen. Aandrijving via dubbele ketting. Optionele zijborstel, met hydraulische aandrijving.

BORSTELS TSPF5

- Voor aankoppeling in 3punt frontaal, Cat 0 of 1. A-frame Cat 0 of K.
- Voor 540, 1.000 of 2.000 TPM Links of rechtsdraaiend
- Centrale door cardan aangedreven tandwielbak.
- Zijdelingse kettingaandrijving van de borstel.
- Diameter borstel 50cm.
- Nylon haren.
- 2 Steunwielen
- Veeghoek manueel instelbaar, optioneel hydraulisch.
- Werkbreedten van 120cm tot 185cm.
- Opties: Opvang, cardan, hydraulische aandrijving, hydraulisch links/rechts richting instellen.

Cardanas optioneel leverbaar zie Hfst. 'cardanassen', Bladz 102.



Artikel nr.	Omschrijving	Excl. BTW	Incl. BTW
S10-6	Borstel 120 cm, voor 15 tot 25pk. 125kg.	3.925	4.749,25
S10-31	Borstel 150 cm, voor 25 tot 35pk. 140kg.	4.280	5.178,80
S10-32	Borstel 185 cm, voor 26 tot 35pk. 155kg.	4.450	5.384,50
S10-38	hydraulisch ledigen	560	677,60
S50-05	Opvang voor 120cm, 100 liter, manueel ledigend.	640	774,40
S50-07	Opvang voor 150cm, 130 liter, manueel ledigend.	740	895,40
S50-35	Opvang voor 185cm, 150 liter, hydraulisch ledigend.	2.025	2.450,25
S50-32	Zijdelingse borstel rechts Ø 50cm	1.920	2.323,20
S50-37	Hydraulisch links rechts 25 graden.	560	677,60
S50-39	Hydraulische aandrijving.	190	229,90
S50-30	Bevochtiger 260 liter.	1.920	2.323,20



Borstels TSPH. Voor aankoppeling in 3punt cat. 0, 1, 2
achteraan en frontaal, tractor of heftruck.

- Hydraulisch aangedreven, debiet 25 of 30 Lit/min.
- 2 Steunwielen achteraan.
- Zijdelingse aandrijving van de borstel.
- Diameter borstel 50cm.
- Nylon haren, volledige borstels.
- Veeghoek manueel instelbaar, optioneel hydraulisch.
- Werkbreedten van 125cm tot 235cm.
- Opties: zie*

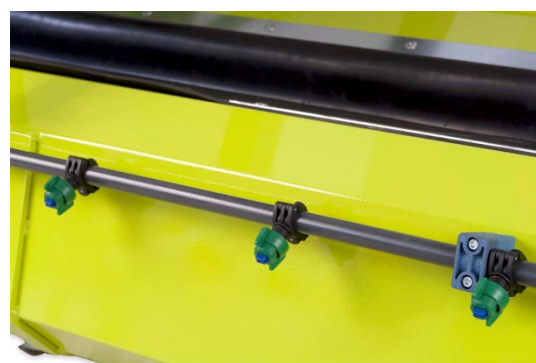

Artikel nr.	Omschrijving	Excl. BTW	Incl. BTW
S10-20	Borstel 125 cm, voor 25 Lit/min. 140 kg.	2.875	3.478,75
S10-21	Borstel 155 cm, voor 25 Lit/min 160 kg.	3.070	3.714,70
S10-22	Borstel 185 cm, voor 25 Lit/min 180 kg.	3.280	3.968,80
S10-23	Borstel 235 cm, voor 30 Lit/min 200 kg.	3.530	4.271,30
S50-17	Voor borstel 125-155 driepunt aankoppeling cat. 1	510	617,10
S50-18*	Voor borstel 185-235 driepunt aankoppeling Cat. 1 of 2.	510	617,10
S50-19*	Driehoek aankoppeling Cat. 0	610	738,10
S50-21*	Vlottend aankoppel systeem euro.	1.090	1.318,90
S50-22*	Hydraulische instelling veeghoek (niet met heftruck).	560	677,60
S50-23*	Opvang vooraan en achteraan, manueel 125cm.	785	949,85
S50-24*	Opvang vooraan en achteraan, manueel 155cm.	830	1.004,30
S50-25*	Opvang vooraan en achteraan, manueel 185cm.	890	1.076,90
S50-26*	Opvang vooraan en achteraan, manueel 235cm.	975	1.179,75
S50-27*	Hydraulisch ledigen.	630	762,30
S50-28*	Kit derde wiel.	375	453,75
S50-29*	Bevochtiger 130 liter.	1.755	2.123,55
S50-30*	Bevochtiger 260 liter.	1.920	2.323,20
S50-32*	Zijdelingse borstel rechts Ø 50 cm.	1.920	2.323,20
S50-33*	Bevochtiger voor de zijdelingse borstel.	160	193,60



TTRB en TTRA zijn geen klassieke grasmaaiers maar veeleer veelzijdige machines die gepaste oplossingen bieden voor verscheidene opdrachten. Er kan snel gewisseld worden tussen maaimessen, maaimessen in combinatie met verticuteermessen, hamermessen.

De zeer kleine afstand tussen de werktuigen en een hoge snijkwaliteit zijn garant voor een professioneel resultaat.

3 mogelijke rotortypes: Verticuteerrotor met vaste messen, rotor met snelwisselsysteem voor klepels of hamers, rotor met borstels.

Zeer precieze traploze hoogteregeling via 1 rol en 2 steunwielen ofwel 2 rollen, achterrol Ø 160mm.

Artikel nr.	PK	mm	t/min	Klepels	Hamers	Rotor Ø mm	Kg	Excl. BTW	Incl. BTW
Opvang en hydraulische regeling									
TTRB 1600	40-60	1550	540	156	78	440	600	20.720	25.071,20
TTRB 1800	60-80	1750	540	180	90	440	700	22.820	27.612,20
Opvang en hydraulische hoogteregeling									
TTRA 1600	40-60	1550	540	156	78	440	780	24.560	29.717,60
TTRA 1800	60-80	1750	540	180	90	440	900	27.850	33.698,50



BM50 is een professionele verticuteermachine met vaste messen.
 Perfecte regeling van de werkdiepte: brede steunwielen achter en rol vooraan met traploze regeling.
 De messen zijn individueel bevestigd en kunnen zeer eenvoudig vervangen worden.
 De standaard messen zijn in HARDOX, 3 mm breed en op 3 cm afstand gemonteerd.
 De krachtige rotor staat garant voor een geweldige job onder alle omstandigheden, zelfs wanneer de scherpte van de messen verminderd is.

- Verbetert de verluchting en dus de zuurstof verrijking in de bodem.
- Verbetert de opname van water.
- Verbetert de groei van het gras.

Artikel nr.	omschrijving	Excl. BTW	Incl. BTW
S09-86	BM50 1800 Professionele verticuteerder Werkbreedte 180 cm Rotor Ø 33cm Geschikt voor 30-50 pk, 540 omw/min Gewicht 290 kg LxBxH 80x215x100 cm	10.075	12.190,75



BM60 is een beluchter met veren die ontwikkeld werd voor het onderhoud van grote tuinen, parken, voetbalvelden, golfbanen en andere groene ruimten. Met deze machine kan dankzij de hoge werksnelheid en de continue trilling van de veren gazonvilt verwijderd worden zonder verstopping van de veren zelf, en tegelijkertijd gebeurt een oppervlakkige beluchting.

Met de achterwiel set kun je de BM60 ook gebruiken voor de nazorg bij kunstgras wanneer het door weersomstandigheden of intensief gebruik teveel samengeperste strooisel oppervlakkig verwijderd moet worden.

Ook kan de ze machine gebruikt worden bij de aanleg van het gazon voor de inbreng van organisch materiaal of rubber.

- Hoge werksnelheid
- De veren kunnen gemakkelijk vervangen worden
- Er is weinig kracht voor nodig

Artikel nr.	omschrijving	Excl. BTW	Incl. BTW
S03-10	BM60 1700 Verluchter met veren 100 veren Werkbreedte 170 cm, Geschikt voor 30 pk, Gewicht 150 kg LxBxH 100x200x80 cm	5.260	6.364,60
S50-59	Achterwiel set voor kunstgras	690	834,90



Veegmachine in driehoek vorm met zelfdragend chassis, lineaire borstels in PPL (polypropyleen) en aanhanger koppeling voor eenvoudig onderhoud van kunstgras.

Bij regelmatig gebruik blijft het ingestrooide materiaal zacht en homogeen, tegelijkertijd worden de kunstgras vezels versterkt door het regelmatige optillen en losmaken.

Bij opslag is het apparaat ook zonder trekkend voertuig dankzij de 4 wielen gemakkelijk te verplaatsen.

Artikel nr.	omschrijving	Excl. BTW	Incl. BTW
S03-15	BM10 1500 Driehoek Veger	950	1.149,50
S03-16	BM10 1800 Driehoek Veger	1.070	1.294,70
S50-57	Optionele wielkit	185	223,85
S50-58	Optionele dissel kit	185	223,85



Caroni produceert al meer dan 30 jaar diverse machines voor tuin en park. Een wereldspeler die kwaliteit produceert in zijn modern uitgeruste fabrieken met een totale oppervlakte van maar liefst 56.000m² en 130 werknemers. De Caroni cirkelmaaiers, klepelmaaiers en grondfrezen zijn dan ook een begrip in de markt. De relatie die door de jaren heen is opgebouwd met de familie Caroni is zeker bijzonder. Door deze band staan Caroni en MDS samen sterk in de markt.

Grondfrezen	Bladz. 80 t/m 81
Klepelmaaiers	Bladz. 82 t/m 83
Cirkelmaaiers (meerdere soorten)	Bladz. 84 t/m 90
Mulching-kits	Bladz. 85

Wij helpen u graag om de juiste keuze te maken, neem vrijblijvend contact met ons op:

MDS

Tel: +31 (0)488 455 060 (NL)

+32 (0)3 888 23 51 (BE)

e-mail: info@mdsbv.eu

website: www.mdsbv.eu

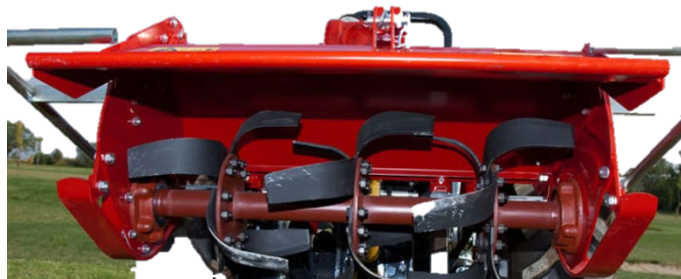

Er is voldoende ruimte aanwezig onder de freeskap

De grondfrees kunt u in twee soorten bestellen, een uitvoering voor tuin en park tot 40pk en een middelzware uitvoering tot 60pk. Alle Caroni frezen zijn voorzien van 6 messen per mesplaat. Hieronder vindt u een overzicht van de modellen tot 40pk.

- Werkdiepte FL-serie: 18cm, 6 messen per mesplaat.
- Transmissieketting in oliebad.
- Zijdelingse verstelling van 16cm naar rechts mogelijk voor modellen FL1100 tot FL1400.
- Driepunt bevestiging categorie 1. (Cat 0 is mogelijk)
- Inclusief cardanas, zijdelingse sleepvoeten en veiligheidsbeugels.

Artikel nr.	omschrijving	Excl. BTW	Incl. BTW
FL0800	Grondfrees voor trekkers van 15pk tot 40pk <ul style="list-style-type: none"> • 3 mesplaten, 18 messen • Werkbreedte 80cm, totale breedte 98cm, gewicht 144kg 	2.230	2.698,30
FL0900	Grondfrees voor trekkers van 15pk tot 40pk <ul style="list-style-type: none"> • 4 mesplaten, 24 messen Werkbreedte 90cm, totale breedte 108cm, gewicht 155kg	2.295	2.776,95
FL1000	Grondfrees voor trekkers van 15pk tot 40pk <ul style="list-style-type: none"> • 4 mesplaten, 24 messen • Werkbreedte 100cm, totale breedte 118cm, gewicht 161kg 	2.320	2.807,20
FL1100	Grondfrees voor trekkers van 15pk tot 40pk <ul style="list-style-type: none"> • 4 mesplaten, 24 messen • Werkbreedte 110cm, totale breedte 128cm, gewicht 168kg 	2.345	2.837,45
FL1200	Grondfrees voor trekkers van 15pk tot 40pk <ul style="list-style-type: none"> • 5 mesplaten, 30 messen • Werkbreedte 120cm, totale breedte 138cm, gewicht 178kg 	2.415	2.922,15
FL1300	Grondfrees voor trekkers van 15pk tot 40pk <ul style="list-style-type: none"> • 5 mesplaten, 30 messen • Werkbreedte 130cm, totale breedte 148cm, gewicht 188kg 	2.440	2.952,40
FL1400	Grondfrees voor trekkers van 15pk tot 40pk <ul style="list-style-type: none"> • 6 mesplaten, 36 messen • Werkbreedte 140cm, totale breedte 158cm, gewicht 200kg 	2.525	3.055,25



Het 3^{de} punt en de verstelbare onderste punten zijn gecenterd op de trekker as maar kunnen verplaatst worden bij modellen FL1100-1200-1300 en 1400 en bij alle modellen FM zodat de frees 16 cm naar rechts verschuift.

De grondfrees kunt u in twee soorten bestellen, een uitvoering voor tuin en park tot 40pk en een middelzware uitvoering tot 60pk. Hieronder vindt u een overzicht van de modellen tot 60pk.

- Werkdiepte FM-serie: 20cm, 6 messen per mesplaat.
- Transmissieketting in oliebad.
- Zijdelingse verstelling van 16cm naar rechts mogelijk op alle modellen FM
- Driepunt bevestiging categorie 1.
- Inclusief cardanas, zijdelingse sleepvoeten en veiligheidsbeugels.

Artikel nr.	omschrijving	Excl. BTW	Incl. BTW
FM1100	Grondfrees voor trekkers van 25pk tot 60pk <ul style="list-style-type: none"> • 5 mesplaten, 30 messen • Werkbreedte 110cm, totale breedte 128cm, gewicht 242kg 	3.085	3.732,85
FM1300	Grondfrees voor trekkers van 30pk tot 60pk <ul style="list-style-type: none"> • 6 mesplaten, 36 messen • Werkbreedte 130cm, totale breedte 148cm, gewicht 259kg 	3.200	3.872,00
FM1500	Grondfrees voor trekkers van 35pk tot 60pk <ul style="list-style-type: none"> • 7 mesplaten, 42 messen • Werkbreedte 150cm, totale breedte 168cm, gewicht 270kg 	3.395	4.107,95
FM1700	Grondfrees voor trekkers van 35pk tot 60pk <ul style="list-style-type: none"> • 8 mesplaten, 48 messen • Werkbreedte 170cm, totale breedte 187cm, gewicht 313kg 	3.520	4.259,20
KITPIEDEFLFM	Optionele voetsteun voor FL en FM	260	314,60



Optionele instelbare voetsteun voor FL en FM



TM1600

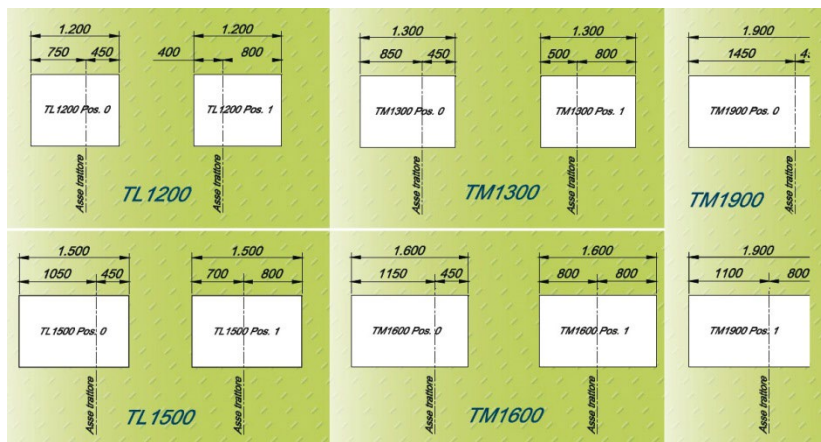

Tabel met posities van de optionele hydraulische zijshift B09-87

Caroni heeft een lange historie met klepelmaaiers en deze zijn dan ook toonaangevend in de markt. Er zijn twee uitvoeringen klepelmaaiers beschikbaar, een model voor tuin en park tot 40pk en een zwaarder model tot 60pk.

- Bestemd voor maaien van hoog gras en licht snoeihout.
- Twee uitvoeringen TL (tuin en park) en TM (middelzwaar).
- Zijdellingse aandrijving met 2 (TL) of 3 (TM) snaren BK43
- Driepunt bevestiging categorie 1.
- Enkel bij TM is de driepunt 18cm ook manueel verplaatsbaar.
- Voorzien van een rol achteraan die de snijhoogte perfect regelt.
- Inclusief cardanas, zijdelingse sleepvoeten en veiligheidsbeugels.

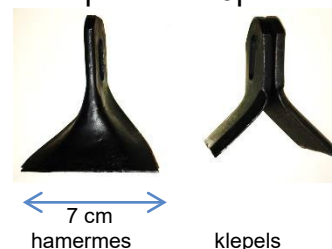

Artikel nr.	omschrijving	Excl. BTW	Incl. BTW
E09-20	Klepelmaaier TL0900 van 20pk tot 40pk <ul style="list-style-type: none"> • 14 hamermessen of 28 klepels • Werkbreedte 93 cm, totale breedte 110 cm, gewicht 185kg 	3.000	3.630,00
E09-21	Klepelmaaier TL1200 van 20pk tot 40pk <ul style="list-style-type: none"> • 18 hamermessen of 36 klepels • Werkbreedte 123 cm, totale breedte 142 cm, gewicht 190kg 	3.150	3.811,50
E09-22	Klepelmaaier TL1500 van 20pk tot 40pk <ul style="list-style-type: none"> • 22 hamermessen of 44 klepels • Werkbreedte 149 cm, totale breedte 168 cm, gewicht 217kg 	3.280	3.968,80
E09-23	Klepelmaaier TM1300 van 30pk tot 60pk <ul style="list-style-type: none"> • 20 hamermessen of 40 klepels • Werkbreedte 134 cm, totale breedte 155 cm, gewicht 234kg 	3.610	4.368,10
E09-24	Klepelmaaier TM1600 van 30pk tot 60pk <ul style="list-style-type: none"> • 24 hamermessen of 48 klepels • Werkbreedte 159 cm, totale breedte 181 cm, gewicht 266kg 	3.750	4.537,50
E09-25	Klepelmaaier TM1900 van 30pk tot 60pk <ul style="list-style-type: none"> • 28 hamermessen of 56 klepels • Werkbreedte 185 cm, totale breedte 207 cm, gewicht 285kg 	3.840	4.646,40
B09-87	Optionele hydraulische zijshift voor TL en TM. <ul style="list-style-type: none"> • Gewicht 70kg. Geschikt voor modellen van 1200 tot 1900 	1.085	1.312,85

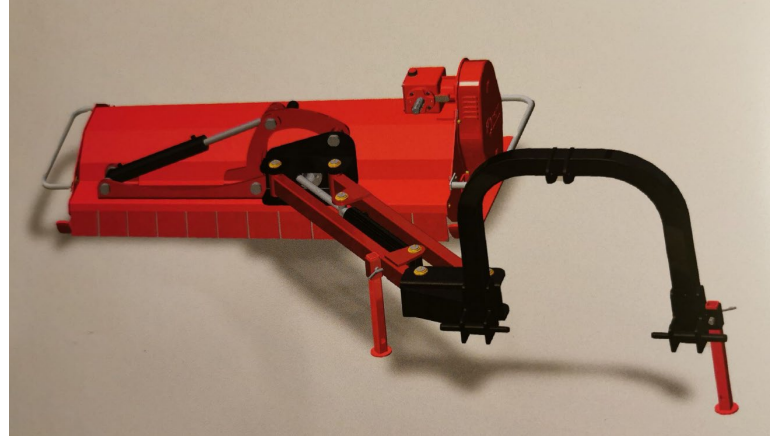

Caroni heeft nu ook een zijdelingse klepelmaaier uitgebracht. Er zijn twee messoorten beschikbaar, vlakke messen type P voor een perfect maaibeeld en klepels type B voor kreupelhout, akkers, borders snelwegen, stengels

- Bestemd voor maaien van hoog gras en licht snoeihout, schuine wegranden
- Zijdelingse aandrijving met 3 snaren
- Driepunt bevestiging categorie 1/2.
- De horizontale verplaatsen en de instelling van de helling zijn volledig hydraulisch.
- Voorzien van een rol achteraan die de snijhoogte perfect regelt.
- Inclusief cardanas, zijdelingse sleepvoeten en veiligheidsbeugels CE.

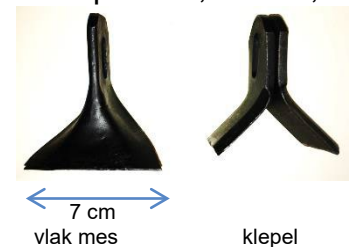

Artikel nr.	omschrijving	Excl. BTW	Incl. BTW
E09-30	Zijdelingse klepelmaaier BRTL1200PSC <ul style="list-style-type: none"> • 18 vlakke messen • Werkbreedte 120 cm, 	5.345	6.457,45
E09-31	Zijdelingse klepelmaaier BRTL1500PSC <ul style="list-style-type: none"> • 22 vlakke messen • Werkbreedte 150 cm 	5.920	7.163,20
E09-32	Zijdelingse klepelmaaier BRTM1600BSC <ul style="list-style-type: none"> • 48 klepels • Werkbreedte 160 cm, gewicht 480kg 	8.220	9.946,20
E09-33	Zijdelings klepelmaaier BRTM1600PSC <ul style="list-style-type: none"> • 24 vlakke messen • Werkbreedte 160 cm, gewicht 480kg 	8.220	9.946,20
E09-34	Zijdelingse klepelmaaier BRTM1900BSC <ul style="list-style-type: none"> • 56 klepels • Werkbreedte 190 cm, gewicht 520kg 	9.370	11.337,70
E09-35	Zijdelingse klepelmaaier BRTM1900PSC <ul style="list-style-type: none"> • 28 vlakke messen • Werkbreedte 190 cm, gewicht 520kg 	9.370	11.337,70



Het dek van deze maaier is gemaakt uit één plaat van 4mm dik staal wat genoeg zegt over de kwaliteit. Daarnaast zult u versteld staan van de maaikwaliteit van Caroni.

- Bestemd voor het onderhouden van gras, maar ook voor het maaien van hoog gras.
- 3 messen.
- Instelbare snijhoogte van 25 tot 100mm.
- Driepunt bevestiging categorie 1.
- Voorzien van vier zwenkwielen.
- Incl. cardanas; optioneel kunt u kiezen voor een as met vrijloop. Zie "Cardanassen Bladz 102 **Mulching-kit optioneel leverbaar zie Hfst. "Mulching-kit" Bladz 32.**

Artikel nr.	omschrijving	Excl. BTW	Incl. BTW
B09-11	Cirkelmaaier vanaf 12pk van 120cm TC480NSLD <ul style="list-style-type: none"> • zijwaartse uitworp • 166kg 	2.535	3.067,35
B09-22	Cirkelmaaier vanaf 12pk van 120cm TC480NSRD <ul style="list-style-type: none"> • achterwaartse uitworp • 166kg 	3.045	3.684,45
B09-15	Cirkelmaaier vanaf 15pk van 150cm TC590NSLD <ul style="list-style-type: none"> • zijwaartse uitworp • 183kg 	2.650	3.206,50
B09-26	Cirkelmaaier vanaf 15pk van 150cm TC590NSRD <ul style="list-style-type: none"> • achterwaartse uitworp • 183kg 	3.165	3.829,65
B09-23	Cirkelmaaier vanaf 20pk van 180cm TC710NSLD <ul style="list-style-type: none"> • zijwaartse uitworp • 226kg <p>Zie volgende pagina voor vervolg.</p>	2.775	3.357,75

Cirkelmaaiers TC voor montage in driepunt achteraan (vervolg)



Artikel nr.	omschrijving	Excl. BTW	Incl. BTW
B09-27	Cirkelmaaier vanaf 20pk van 180cm TC710NSRD <ul style="list-style-type: none"> • achterwaartse uitworp • 226kg 	3.590	4.343,90
B09-24	Cirkelmaaier vanaf 28 pk van 235cm TC910NSRD <ul style="list-style-type: none"> • achterwaartse uitworp • 300kg 	4.035	4.882,35

Cirkelmaaier mulching-kits

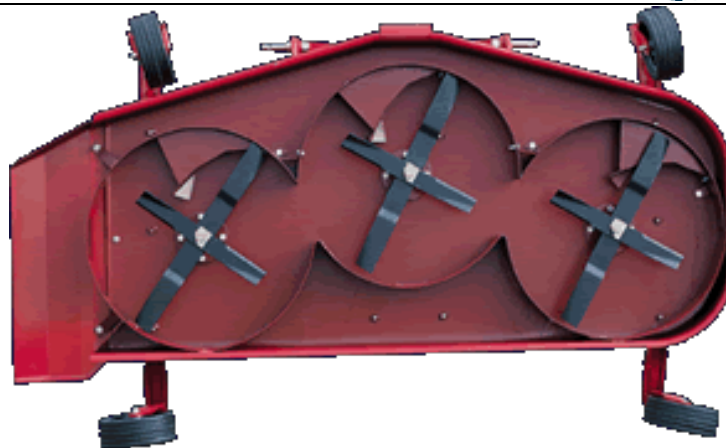

B09-80	Kit voor 120cm achterwaartse uitworp.	620	750,20
B09-81	Kit voor 120cm zijwaartse uitworp.	620	750,20
B09-82	Kit voor 150cm achterwaartse uitworp.	665	804,65
B09-83	Kit voor 150cm zijwaartse uitworp.	665	804,65
B09-84	Kit voor 180cm achterwaartse uitworp.	710	859,10
B09-85	Kit voor 180cm zijwaartse uitworp.	710	859,10
B09-86	Kit voor 235cm achterwaartse uitworp	885	1.070,85



Ook voor op de front de perfecte cirkelmaaier.

- Bestemd voor het onderhouden van gras, maar ook voor het maaien van hoog gras.
- 3 messen.
- Instelbare snijhoogte van 25 tot 100mm.
- Driepunt bevestiging categorie 1.
- Regelbare axiale bevestigingspunten voor tractor met hydraulische frontlift.
- Voorzien van vier zwenkwielen.
- Incl. cardanas (**behalve 2000T/min**); optioneel kunt u kiezen voor een as met vrijloop. Zie Hfst. "Cardanassen Bladz 102.

Mulching-kit optioneel leverbaar zie Hfst. "Mulching-kit" Bladz 80

Artikel nr.	omschrijving	Excl. BTW	Incl. BTW
F120540LD	Cirkelmaaier vanaf 12pk van 120cm <ul style="list-style-type: none"> • 540T/min (166kg) • zijwaartse uitworp 	2.625	3.176,25
F120540RD	Cirkelmaaier vanaf 12pk van 120cm <ul style="list-style-type: none"> • 540T/min (166kg) • achterwaartse uitworp 	3.215	3.890,15
F121000LD	Cirkelmaaier vanaf 12pk van 120cm <ul style="list-style-type: none"> • 1000T/min (166kg) • zijwaartse uitworp 	2.625	3.176,25
F121000RD	Cirkelmaaier vanaf 12pk van 120cm <ul style="list-style-type: none"> • 1000T/min (166kg) • achterwaartse uitworp 	3.215	3.890,15
F150540LD	Cirkelmaaier vanaf 15pk van 150cm <ul style="list-style-type: none"> • 540T/min (183kg) • zijwaartse uitworp <p>Zie volgende pagina voor vervolg.</p>	2.745	3.321,45



Artikel nr.	omschrijving	Excl. BTW	Incl. BTW
F150540RD	Cirkelmaaier vanaf 15pk van 150cm <ul style="list-style-type: none"> • 540T/min (183kg) • achterwaartse uitworp 	3.330	4.029,30
F151000LD	Cirkelmaaier vanaf 15pk van 150cm <ul style="list-style-type: none"> • 1000T/min (183kg) • zijwaartse uitworp 	2.745	3.321,45
F151000RD	Cirkelmaaier vanaf 15pk van 150cm <ul style="list-style-type: none"> • 1000T/min (183kg) • achterwaartse uitworp 	3.330	4.029,30
F152000LD*	Cirkelmaaier vanaf 15pk van 150cm <ul style="list-style-type: none"> • 2000T/min (183kg) • zijwaartse uitworp 	3.125	3.781,25
F152000RD*	Cirkelmaaier vanaf 15pk van 150c <ul style="list-style-type: none"> • 2000T/min (183kg) • achterwaartse uitworp 	3.715	4.495,15
F180540LD	Cirkelmaaier vanaf 20pk van 180cm <ul style="list-style-type: none"> • 540T/min (226kg) • zijwaartse uitworp 	2.880	3.484,80
F180540RD	Cirkelmaaier vanaf 20pk van 180cm <ul style="list-style-type: none"> • 540T/min (226kg) • achterwaartse uitworp 	3.845	4.652,45
F181000LD	Cirkelmaaier vanaf 20pk van 180cm <ul style="list-style-type: none"> • 1000T/min (226kg) • zijwaartse uitworp 	2.880	3.484,80
F181000RD	Cirkelmaaier vanaf 20pk van 180cm <ul style="list-style-type: none"> • 1000T/min (226kg) • achterwaartse uitworp 	3.845	4.652,45
F182000LD*	Cirkelmaaier vanaf 20pk van 180 cm <ul style="list-style-type: none"> • 2000T/min (226kg) • zijwaartse uitworp 	3.260	3.944,60
F182000RD*	Cirkelmaaier vanaf 20pk van 180 cm <ul style="list-style-type: none"> • 2000T/min (226kg) • achterwaartse uitworp 	4.225	5.112,25
F240540RD	Cirkelmaaier vanaf 28pk van 235 cm <ul style="list-style-type: none"> • 540T/min (300kg) • achterwaartse uitworp 	4.125	4.991,25
F241000RD	Cirkelmaaier vanaf 28pk van 235 cm <ul style="list-style-type: none"> • 1000T/min (300kg) • achterwaartse uitworp 	4.125	4.991,25
F242000RD*	Cirkelmaaier vanaf 28pk van 235 cm <ul style="list-style-type: none"> • 2000T/min (300kg) • achterwaartse uitworp 	4.505	5.451,05

* Maaiers voor 2000 T/min zijn zonder cardan. Caroni levert deze cardans niet.



Deze cirkelmaaier kunt u gemakkelijk achter uw quad bevestigen. Het maaidek is in één stuk geperst uit 4 mm dikke staalplaat en is dus zeer stabiel. Door de vlottende verbinding met de trekker kan de maaier zich vlot aanpassen aan de oneffenheden in het terrein. Ook is deze verbinding axiaal instelbaar zodat de maaier eenvoudig aan het trekkende voertuig kan aangepast worden. De kogel voor de balkkoppeling wordt meegeleverd.

Duurzame machine, gemakkelijk te onderhouden via zeven eenvoudig bereikbare smeerpunten en een zeer eenvoudig systeem om de spanning van de V-snaren te regelen.

- Bestemd voor het onderhouden van gras, maar ook voor het maaien van hoog gras.
- B&S motor 11,5pk. Handstart met repeteerstarter.
- Controle van het motortoerental vanaf de quad via gashendel met verlengkabel.
- Centrifugaalkoppeling met vrijloop.
- 3 messen, aangedreven door 2 V-snaren.
- Instelbare snijhoogte van 25 tot 100mm.

Mulching-kit optioneel leverbaar zie Hfst. "Mulching-kit" Bladz 32.

Artikel nr.	omschrijving	Excl. BTW	Incl. BTW
B09-91	Cirkelmaaier voor quad van 150cm <ul style="list-style-type: none"> • achterwaartse uitwerp • 207kg 	4.480	5.420,80



Deze combinatie heeft maar liefst een werkbreedte van ruim 4 meter.

- Bestemd voor het onderhouden van gras, maar ook voor het maaien van hoog gras.
- Totale werkbreedte 430cm, 3 maaidecks van 150 cm elk.
- 3 messen per maaier, aangedreven door telkens 2 V-snaren.
- Elk maaideck heeft een centrale tandwielbak in oliebad.
- Instelbare snijhoogte van 25 tot 100mm.
- Aandrijving: Standaard aftakas 540 omw/min. Benodigd vermogen 45pk.
- Hydraulisch opklappen van de maaiers voor transport via 2 snelkoppelingen ½" M.
- Transportbreedte: 2.20m.
- De Multi-cut voor achter aanbouw wordt geleverd met een draagstel op wielen.

Mulching-kit optioneel leverbaar zie Hfst. "Mulching-kit" Bladz 32.

Artikel nr.	omschrijving	Excl. BTW	Incl. BTW
B09-28	Drie gekoppelde cirkelmaaiers <ul style="list-style-type: none"> • achterwaartse uitworp • ~1150kg 	25.555	30.921,55
B09-29	<u>B09-28</u> ; uitgerust als frontmaaier.	27.710	33.529,10

KITRUL1	Anti Scalp rolletje	250	302,50
KITAIRTYRE48	Kit luchtbanden D250 maaiers 120cm	590	713,90
KITAIRTYRE49	Kit luchtbanden D250 maaiers 150 & 240cm	740	895,40
KITAIRTYRE71	Kit luchtbanden D250 maaiers 180cm	885	1.070,85



Anti Scalp
rolletje

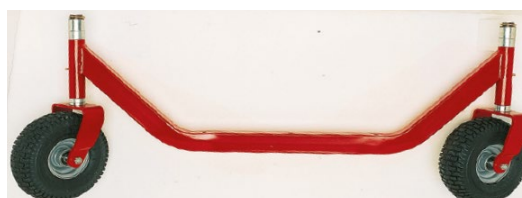

Kit luchtbanden:
4 wielen met
vork, 2 bruggen



Maaien en opvangen in één beweging, dus dubbele werksnelheid en verminderde arbeidskosten, minder brandstof, minder pollutie.

Compact, weinig gewicht, zeer wendbaar, goed zicht, standaard aankoppelpunten voor alle tractoren. Schoon en nauwkeurig snijden.

2 modellen die volgende eigenschappen gemeen hebben :

Snijhoogte regelbaar van 25 tot 100mm – 3 messen – zijdelingse uitworp – benodigd aftakas toerental 540 omw/minuut – aanbouw achteraan – mestoerental 2.630 omw/minuut – geschikt voor 3punt Cat 1 – hoogtelediging 1400 à 1800mm – Materiaal opvangbak: polyethyleen – opvangsysteem met turbine – Systeem voor optillen en ledigen van de opvangbak: hydraulisch, automatisch – aantal V-snaren bij de mesaandrijving: 3 – veiligheidsventiel op de cilinders – aantal hydraulische cilinders: 3 – openen en sluiten van het deksel automatisch met 2 beveiligde cilinders.

Artikel nr.	omschrijving	Excl. BTW	Incl. BTW
TR150-600L	Werkbreedte 150 cm Benodigd vermogen 15 – 30 pk Gewicht 427 kg Inhoud van de grasvangbak 600 liter Toerental van de turbine 3.255 Omw/min Buitenmaten : 185x140x170	14.180	17.157,80
TR180-750L	Werkbreedte 180 cm Benodigd vermogen 20 – 40 pk Gewicht 468 kg Inhoud van de grasvangbak 750 liter Toerental van de turbine 2.760 Omw/min Buitenmaten : 225x140x170	15.950	19.299,50



De overtopfrees is geschikt voor het ingraven van stenen en oude begroeiing. Dit zodat er een fijne zuivere toplaag ontstaat die bijvoorbeeld geschikt is voor het inzaaien van gras. In combinatie met de optionele zaaier kunt u gelijk het zaad inrollen.

- De freesas is voorzien van 24 of 28 messen, 4 messen per mesplaat
- Werkdiepte regeling via de rasterrol van maximaal 12cm.
- Zijdelingse kettingaandrijving in oliebad, met automatische spanner.
- Nivelleerblad tussen freesas en rasterrol.
- Geschikt voor trekkers met hefinrichting Cat1, en een aftakas toerental van 540 T/min.
- Alle modellen worden standaard geleverd met cardanas met slipkoppeling.

Op aanvraag kunnen we overtopfreesen leveren tot 205 cm voor 75pk

Artikel nr.	omschrijving	Excl. BTW	Incl. BTW
SC100R	Overtopfrees 100cm werkbreedte; 24 messen Breedte van de rasterrol ~120cm, Ø30cm <ul style="list-style-type: none"> • Voor trekkers vanaf 18pk • Gewicht ~255,5kg 	5.170	6.255,70
SC120R	Overtopfrees 120cm werkbreedte; 28 messen Breedte van de rasterrol ~140cm, Ø30cm <ul style="list-style-type: none"> • Voor trekkers vanaf 20pk • Gewicht ~275,5kg 	5.425	6.564,25
ZAAISC100R	Zaaier met afstandsbediening voor SC100R <ul style="list-style-type: none"> • 70kg 	1.895	2.292,95
ZAAISC120R	Zaaier met afstandsbediening voor SC120R <ul style="list-style-type: none"> • 80kg 	2.010	2.432,10



De overtopfrees is geschikt voor het ingraven van stenen en oude begroeiing. Dit zodat er een fijne zuivere toplaag ontstaat die bijvoorbeeld geschikt is voor het inzaaien van gras.

In combinatie met de optionele zaaier kunt u gelijk het zaad inrollen.

- De as is voorzien van 4 messen per mesplaat
- Werkdiepte regeling via de rasterrol van maximaal 14cm.
- Zijdelingse kettingaandrijving in oliebad, met automatische spanner.
- Nivelleerblad tussen freesas en rasterrol.
- Geschikt voor trekkers met hefinrichting Cat1 met een aftakas toerental van 540 T/min.
- Alle modellen worden geleverd met cardanas met slipkoppeling.

Op aanvraag kunnen we overtopfreesen leveren tot 205 cm voor 75pk

Artikel nr.	omschrijving	Excl. BTW	Incl. BTW
SA100R	Overtopfrees met mechanische frontale zijshift	7.440	9.002,40
SA100RH	Overtopfrees met hydraulische frontale zijshift <ul style="list-style-type: none"> • Werkbreedte 100cm; 24 messen • Voor 20 tot 45pk • ~385kg met rasterrol Ø41 cm en niveleerplaat 	7.790	9.425,90
SA120R	Overtopfrees met mechanische frontale zijshift	7.840	9.486,40
SA120RH	Overtopfrees met hydraulische frontale zijshift <ul style="list-style-type: none"> • Werkbreedte 117cm, 28 messen • Voor 30 tot 45pk • ~420kg met rasterrol Ø41 cm en niveleerplaat 	8.110	9.813,10
SA135R	Overtopfrees met mechanische frontale zijshift	8.230	9.958,30
SA135RH	Overtopfrees met hydraulische frontale zijshift <ul style="list-style-type: none"> • Werkbreedte 133cm; 32 messen • Voor 35 tot 45pk • ~451kg met rasterrol Ø41 cm en niveleerplaat 	8.500	10.285,00
65.39.0029	Zaaier voor SA100R	1.890	2.286,90
65.39.0030	Zaaier voor SA120R	1.980	2.395,80
65.39.0031	Zaaier voor SA135R	2.130	2.577,30
65.30.0025	Nivelleerblad vooraan 100	165	199,65
65.30.0026	Nivelleerblad vooraan 120	175	211,75
65.30.0027	Nivelleerblad vooraan 135	180	217,80
65.47.0020	Mechanische zijshift van de rol 100	165	199,65
65.47.0021	Mechanische zijshift van de rol 120	165	199,65
65.47.0022	Mechanische zijshift van de rol 130	165	199,65
65.47.0028	Hydraulische zijshift van de rol 100	525	635,25
65.47.0029	Hydraulische zijshift van de rol 120	525	635,25
65.47.0030	Hydraulische zijshift van de rol 130	525	635,25



De overtopfrees is geschikt voor het ingraven van stenen en oude begroeiing. Dit zodat er een fijne zuivere toplaag ontstaat die bijvoorbeeld geschikt is voor het inzaaien van gras.

In combinatie met de optionele zaaier kunt u gelijk het zaad inrollen.

- De as is voorzien van 6 messen per mesplaat
- Werkdiepte regeling via de rasterrol van maximaal 15cm.
- Zijdelingse kettingaandrijving in oliebad, met automatische spanner.
- Nivelleerblad tussen freesas en rasterrol.
- Geschikt voor trekkers met hefinrichting Cat1 of 2 met een aftakas toerental van 540 T/min.
- Alle modellen worden geleverd met cardanas met slipkoppeling.

Op aanvraag kunnen we overtopfreesen leveren tot 205 cm voor 75pk

Artikel nr.	omschrijving	Excl. BTW	Incl. BTW
SB140R	Overtopfrees 140cm werkbreedte; 36 messen <ul style="list-style-type: none"> • Voor 35 tot 75pk 	9.590	11.603,90
SB165R	Overtopfrees 165cm werkbreedte; 42 messen <ul style="list-style-type: none"> • ~605,5kg met rasterrol Ø41 cm en niveleerplaat • Voor 40 tot 75pk • ~651kg met rasterrol Ø41 cm en niveleerplaat 	9.910	11.991,10
65.39.0032	Zaaier voor SB140	2.240	2.710,40
65.39.0033	Zaaier voor SB165	2.425	2.934,25
65.30.0030	Nivelleerblad vooraan voor SB140, met pennen regelbaar	225	272,25
65.30.0031	Nivelleerblad vooraan voor SB165, met pennen regelbaar	235	284,35
65.47.0024	Mechanische zijshift op de rasterrol bij SB140°	170	205,70
65.47.0025	Mechanische zijshift op de rasterrol bij SB165°	170	205,70
65.47.0032	Hydraulische zijshift op de rasterrol bij SB140°	525	635,25
65.47.0033	Hydraulische zijshift op de rasterrol bij SB165°	525	635,25
65.46.0030	Hydraulische diepteregeling via de rasterrol bij SB140-165*	1.295	1.566,95

° = Alleen mogelijk bij machines zonder hydraulische diepteregeling via de rasterrol

* = Alleen mogelijk bij machines zonder zijshift op de rasterrol



De rotorkoep Ortolan is de ideale machine voor het egaliseren, zaaiklaar leggen en zaaien van het terrein bij de aanleg van groenzones. De reeds bewerkte grond wordt vlak gelegd en zaaiklaar gemaakt.

Zeer stevige constructie, tanden met mes profiel, geschikt om het zwaardere werk aan te kunnen. Met de optionele zaaikit kunt u in één keer zaaien en zaad op de juiste diepte inharken, de rasterrol drukt alles mooi aan.

- Instelbare egaliseerplaat tussen rotorkoep en rasterrol is standaard; rasterrol Ø42cm
- Geleverd met cardan met koppelbegrenzer
- Geschikt voor trekkers van 20 tot 40 pk, driepunt 1e categorie

Artikel nr.	omschrijving	Excl. BTW	Incl. BTW
Alfa 90	Rotorkoep 90 cm met 8 messen <ul style="list-style-type: none"> • Werkbreedte 87-90cm (totaal 116cm) • ~260kg 	5.950	7.199,50
Alfa 110	Rotorkoep 110 cm met 10 messen <ul style="list-style-type: none"> • Werkbreedte 107-110cm (totaal 132cm) • ~290kg 	6.400	7.744,00
Alfa 130	Rotorkoep 130 cm met 12 messen <ul style="list-style-type: none"> • Werkbreedte 127-130cm (totaal 148cm) • ~325kg 	7.060	8.542,60
Alfa 150	Rotorkoep 150 cm met 14 messen <ul style="list-style-type: none"> • Werkbreedte 147-150cm (totaal 174cm) • ~335kg 	7.750	9.377,50
Alfa 170	Rotorkoep 170 cm met 16 messen <ul style="list-style-type: none"> • Werkbreedte 167-170cm (totaal 196cm) • ~390kg 	8.435	10.206,35
65.39.0028	Zaaikit Alfa 90	1.690	2.044,90
65.39.0029	Zaaikit Alfa 110	1.890	2.286,90
65.39.0030	Zaaikit Alfa 130	1.980	2.395,80
65.39.0032	Zaaikit Alfa 150	2.240	2.710,40
65.39.0033	Zaaikit Alfa 170	2.425	2.934,25
65.30.0040	Optie : Kit egaliseerplaat vooraan 110	325	393,25
65.30.0041	Optie : Kit egaliseerplaat vooraan 130	335	405,35
65.30.0042	Optie : Kit egaliseerplaat vooraan 150	345	417,45
65.30.0043	Optie : Kit egaliseerplaat vooraan 170	360	435,60
65.30.00xx	Optie : Hydraulische kit voor zijshift van de rasterrol	525	635,25



Spievvormige afscherming vóór elke rotor voor minder energieabsorptie



Rotorkoep serie SIRIO 1 snelheid. Voor tractoren van 30 tot 70 PK (22 - 52KW)
 Ontworpen voor het voorbereiden van de grond voor het zaaien, zowel in open velden als in tuinen, kwekerijen, kassen en boomgaarden. Optionele combinatie van rotorkoep, zaaier, egaliseerplaat, rasterrol Ø42. Verkrijgbaar in 7 modellen in verschillende werkbreedtes van 110, 130, 150, 170, 190, 210 en 230 cm. Aftakassnelheid 540 tpm, cardan, ronde anti-volloop rotoren, elke rotor is voorzien van 2 lage energie absorptie meststanden.
 Snelle mechanische diepteverstelling van de rol. Voor 3-punts hefinrichting 1e of 2e categorie
 Werkdiepte alle Sirio modellen : tot 26 cm
 Prijzen hieronder zijn voor uitvoering met rasterrol **en egaliseerplaat** tussen rotorkoep en rol.

Artikel nr.	omschrijving	Excl. BTW	Incl. BTW
Sirio 110	Rotorkoep voor 25-70 pk 5 rotoren 10 messen <ul style="list-style-type: none"> • Werkbreedte 110cm, totaal 111-128*cm • ~335kg 	7.210	8.724,10
Sirio 130	Rotorkoep voor 25-70 pk 6 rotoren 12 messen <ul style="list-style-type: none"> • Werkbreedte 131cm, totaal 131 – 144*cm • ~370kg 	7.900	9.559,00
Sirio 150	Rotorkoep voor 30-70 pk 7 rotoren 14 messen <ul style="list-style-type: none"> • Werkbreedte 147cm, totaal 151 – 170*cm • ~400kg 	8.900	10.769,00
Sirio 170	Rotorkoep voor 35 – 70 pk 8 rotoren 16 messen <ul style="list-style-type: none"> • Werkbreedte 167cm, totaal 171 – 192*cm • ~435kg 	9.350	11.313,50
Sirio 190	Rotorkoep voor 40 – 70 pk 9 rotoren 18 messen <ul style="list-style-type: none"> • Werkbreedte 187cm, totaal 191 – 214*cm • ~470kg 	9.940	12.027,40
Sirio 210	Rotorkoep voor 45 – 70 pk 10 rotoren 20 messen <ul style="list-style-type: none"> • Werkbreedte 207cm, totaal 211 – 236*cm • ~505kg 	10.730	12.983,30
Sirio 230	Rotorkoep voor 50 – 70 pk 11 rotoren 22 messen <ul style="list-style-type: none"> • Werkbreedte 227cm, totaal 231 – 258*cm • ~530kg 	11.280	13.648,80

* Betekent de totale breedte met rasterrol. Onpaar aantal rotoren = centrale opstelling

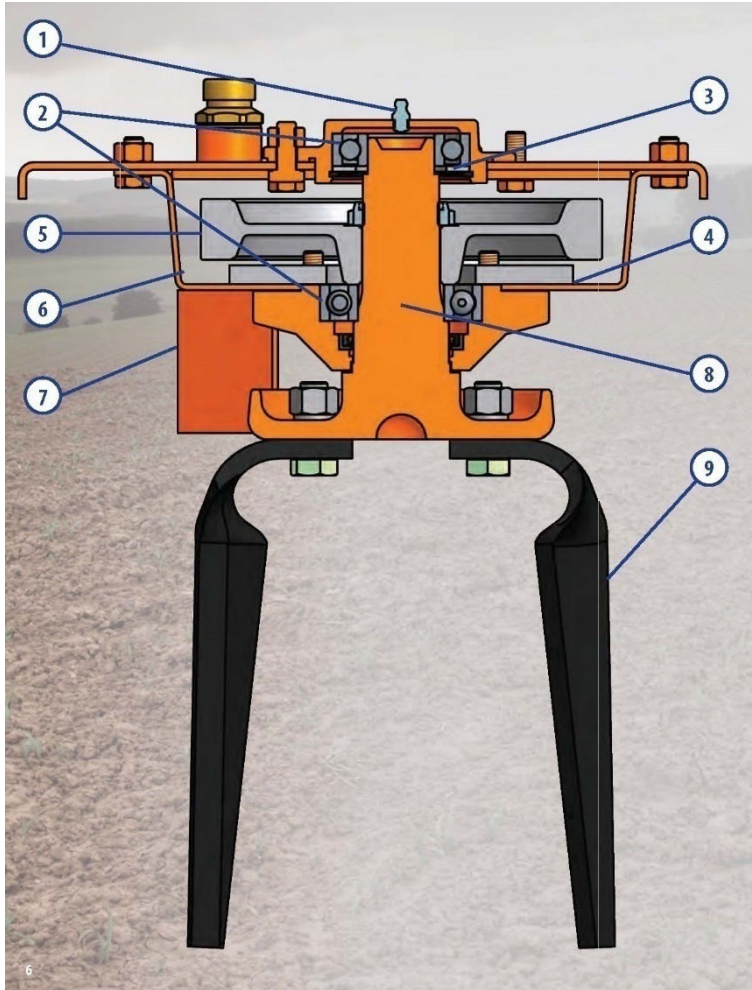

KARAKTERISTIEKEN MESDRAGERS ORTOLAN ALFA EN SIRIO

1. Smeernippel
2. Kogellagers
3. Bescherschijfje
4. Verstevigingsflens
5. Stalen tandwiel, gehard
6. Vetbad
7. Rotor bescherming
8. Mesrotor in gesmeed staal Ø40mm
9. Messen in speciaal staal
L215mm x 9mm dikte (Alfa)
L255mm x 10mm dikte (Sirio)

Artikel nr.	omschrijving	Excl. BTW	Incl. BTW
ZAAKITS SIRIO. Afbeelding : zie ALFA			
65.39.0029	Zaakit Sirio 110	1.890	2.286,90
65.39.0030	Zaakit Sirio 130	1.980	2.395,80
65.39.0032	Zaakit Sirio 150	2.240	2.710,40
65.39.0033	Zaakit Sirio 170	2.425	2.934,25
65.39.0034	Zaakit Sirio 190	2.625	3.176,25
65.39.0035	Zaakit Sirio 210	2.845	3.442,45
65.30.0040	Niveleerplaat vooraan 110	325	393,25
65.30.0041	Niveleerplaat vooraan 130	335	405,35
65.30.0042	Niveleerplaat vooraan 150	345	417,45
65.30.0043	Niveleerplaat vooraan 170	360	435,60
65.30.0044	Niveleerplaat vooraan 190	375	453,75
65.30.0045	Niveleerplaat vooraan 210	385	465,85
65.30.0046	Niveleerplaat vooraan 230	395	477,95
65.47.00xx	Kit hydraulische verplaatsing rasterrol	525	635,20

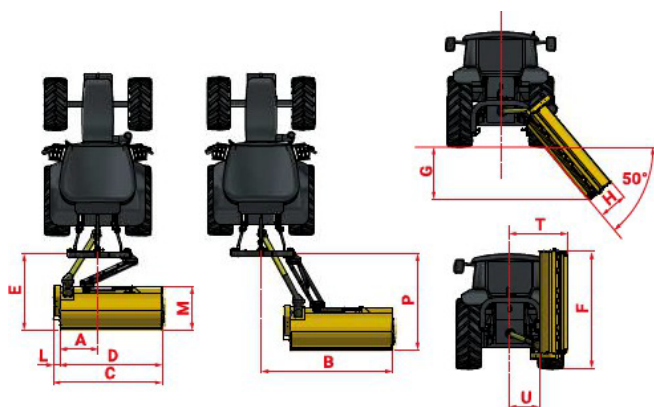
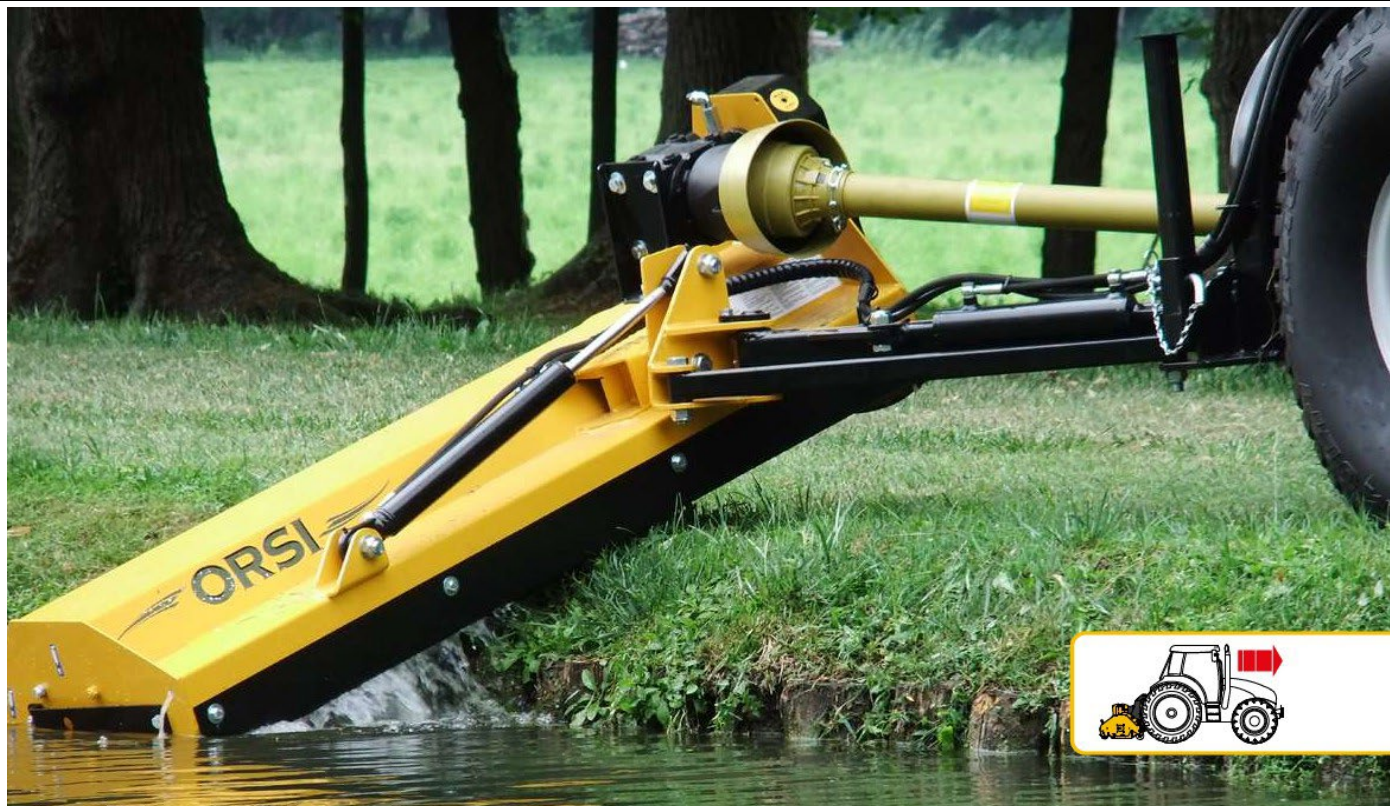

Orsi, een fabrikant in Italië opgericht door Stefano Orsi in 1979 te Mascarino bij Bologna, bouwt een uitgebreide lijn klepelmaaiers.

Orsi biedt onder andere een serie zijdelingse klepelmaaiers aan voor kleine tractoren vanaf 20 pk: de serie ENERGY.

Deze maaiers kunnen centraal hangen of **hydraulisch naar rechts uitzwenken en hellen** van -50 tot $+90^\circ$.

Standaard geleverd met: klepels, tegenmes, frontale afscherming, rol \varnothing 102mm, zijdelingse sleepvoeten, tandwielbak met vrijloop, dubbelrijige kantelende lagers, standaard cardan.

ENERGY	A cm	B cm	C cm	D cm	E cm	F cm	G cm	H cm	L cm	M cm	P cm	S cm	T cm	U cm
105	72	161	113	105	104	113	80	32	8	52	130	47	123	73
130	72	186	140	132	104	140	105	30	8	52	130	47	123	73
155	72	209	163	155	104	163	128	30	8	52	130	47	123	73

Artikel nr.	omschrijving	Excl. BTW	Incl. BTW
105	Energy werkbreedte 105cm, 215-250kg, 48 klepels	4.990	6.037,90
130	Energy werkbreedte 130cm, 232-265kg, 64 klepels	5.200	6.292,00
155	Energy werkbreedte 155cm, 255-290kg, 80 klepels	5.650	6.836,50
OPTIES (als supplement bij bovenstaande)			
	Grote hoek cardan supplement	630	762,30
	Set hamers in plaats van klepels bij Energy 105	198	239,58
	Set hamers in plaats van klepels bij Energy 130	260	314,60
	Set hamers in plaats van klepels bij Energy 155	330	399,30



Gamo is een eigen merk van MDS, waaronder een aantal kwaliteitsproducten ressorteren die door MDS of volgens MDS modellen gebouwd worden

Gamo producten als toebehoor voor vierwielige trekkers of geduwd

Rotorkoepgen, zaaiers, onkruidfrezen, cardans	Bladz. 99 t/m 102
Strooiers	Bladz. 103 t/m 107
Laadsysteem GreenRamp	Bladz. 108

Wij helpen u graag om de juiste keuze te maken, neem vrijblijvend contact met ons op:

MDS

Tel: +31 (0)488 455 060 (NL)

+32 (0)3 888 23 51 (BE)

e-mail: info@mdsbv.eu

website: www.mdsbv.eu

GAMO TOEBEHOREN VOOR 2-WIELIGE TREKKERS ZIE BLADZ 129



De rotorkoep van Gamo is een ideale machine voor het egaliseren van het terrein bij de aanleg van groene zones. De al bewerkte grond wordt “tafelvlak gelegd” en zaai klaar gemaakt. Het is een uitzonderlijke solide constructie, geschikt om het zwaardere werk aan te kunnen, ook het losmaken en nivelleren van gravel bij tennispleinen.

Met de optionele zaai kit wordt graszaad mooi verdeeld en ingeharkt op de ideale diepte.

- Instelbare egaliseerplaat, draadrol Ø32 cm met spiraal. Traploze snelregeling werkdiepte.
- Geleverd met aftakas met koppelbegrenzer met éénrijige nokkenring en vanaf 150 cm werkbreedte leveren we een aftakas (cardan) met dubbelrijige nokkenring.

Artikel nr.	omschrijving	Excl. BTW	Incl. BTW
B16-33S	Rotorkoep 80cm 14 tanden. Werkbreedte 84cm (totaal 102cm) ~175kg	4.770	5.771,70
B16-42D	Borstellat voor 80 cm	150	181,50
B16-35S	Rotorkoep 100cm met 18 tanden ~190kg • Werkbreedte 107cm (totaal 127cm)	5.235	6.334,35
B16-42F	Borstellat voor 100 cm	210	254,10
B16-36S	Rotorkoep 130cm met 22 tanden ~208kg • Werkbreedte 130cm (totaal 153cm)	5.720	6.921,20
B16-42H	Borstellat voor 130 cm	225	272,25
B16-13S	Rotorkoep 150cm met 26 tanden ~238kg • Werkbreedte 152cm (totaal 176cm)	6.250	7.562,50
B16-42J	Borstellat voor 150 cm	235	284,35
B16-27S	Rotorkoep 175cm met 30 tanden ~250kg • Werkbreedte 175cm (totaal 199cm)	6.710	8.119,10
B16-42L	Borstellat voor 175 cm	250	302,50
B16-38S	Rotorkoep 200cm met 34 tanden ~275kg • Werkbreedte 200cm (totaal 224cm)	7.220	8.736,20
B16-42N	Borstellat voor 200 cm	385	441,65

Rotoreggen voor 2wielige trekker zie bladz 132

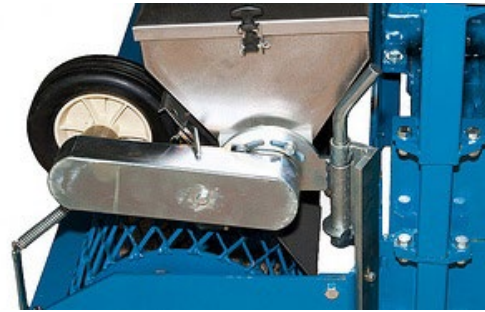

Een perfecte aanvulling voor op uw rotorkoepgen. Nadat de grond bewerkt en geëgaliseerd is kan u met hulp van de zaaier en rotorkoepgen het zaad perfect inwerken op de gewenste diepte.

- Uitschakelbare kettingaandrijving.
- De instelbare zaaiplaat begeleidt het zaad tot dicht bij de bodem. Het zaad valt bij de eventueel omhoog geschoven egaliseerplaat, waar de grond nog in beweging, is op de door u bepaalde diepte (volgens de ingestelde werkdiepte van de koepgen).
- De zaaier is volledig opgebouwd uit roestvrijstaal.
- Door een snelkoppelingssysteem is de zaaier eenvoudig te demonteren.

Artikel nr.	omschrijving	Excl. BTW	Incl. BTW
G03-45	Zaakit 60cm <ul style="list-style-type: none"> • Werkbreedte 62 cm • Voor Gamo B16-2S • ~29kg 	1.990,00	2.407,90
G03-46	Zaakit 80cm <ul style="list-style-type: none"> • Werkbreedte 84 cm • Voor Gamo B16-3S, B16-33S • ~34kg 	1.990,00	2.407,90
G03-47	Zaakit 100cm <ul style="list-style-type: none"> • Werkbreedte 107 cm • Voor Gamo B16-4S, B16 35-S • ~40kg 	2.120,00	2.565,20
G03-48	Zaakit 130cm <ul style="list-style-type: none"> • Werkbreedte 130 cm • Voor Gamo B16-5S, B16-36S • ~48kg 	2.260,00	2.734,60
G03-49	Zaakit 150cm <ul style="list-style-type: none"> • Werkbreedte 152 cm • Voor Gamo B16-13S, B16-17S • ~54kg 	2.420,00	2.928,20
G03-67	Zaakit 175cm <ul style="list-style-type: none"> • Werkbreedte 175 cm • Voor Gamo B16-27S • ~60kg 	2.790,00	3.375,90
G03-68	Zaakit 200cm <ul style="list-style-type: none"> • Werkbreedte 200 cm • Voor Gamo B16-38S • ~66kg 	3.100,00	3.751,00



De onkruidfrees van Gamo is de ideale oplossing voor het onkruidvrij maken en egaliseren van half verharde oppervlakken zoals schelpen- dolomiet- grint- of zand- en bospaden. Een zeer geringe werkdiepte is mogelijk door een traploze instelling van de rotors. Hierdoor ontstaat geen structuurverandering in de onderliggende laag.

Ook kunt u met de onkruidfrees perfect oude graslagen verwijderen zonder sproeimiddelen.

- Egaliseerplaat en hoogte snel regeling.
- Geleverd met aftakas met koppelbegrenzer met éénrijige nokkenring en vanaf 150 cm werkbreedte leveren we een aftakas (cardan) met dubbelrijige nokkenring.

Artikel nr.	omschrijving	Excl. BTW	Incl. BTW
B09-72	Onkruidfrees 80cm met 14 messen <ul style="list-style-type: none"> • Werkbreedte 84cm (totaal 88cm) • ~175kg 	4.650	5.626,50
B09-70	Onkruidfrees 100cm met 18 messen <ul style="list-style-type: none"> • Werkbreedte 107cm (totaal 111cm) • ~190kg 	5.090	6.158,90
B09-66	Onkruidfrees 130cm met 22 messen <ul style="list-style-type: none"> • Werkbreedte 130cm (totaal 134cm) • ~212kg 	5.550	6.715,50
B09-67	Onkruidfrees 150cm met 26 messen <ul style="list-style-type: none"> • Werkbreedte 152cm (totaal 156cm) • ~225kg 	6.050	7.320,50
B09-71	Onkruidfrees 175cm met 30 messen <ul style="list-style-type: none"> • Werkbreedte 175cm (totaal 179cm) • ~250kg 	6.490	7.852,90



Een degelijke cardanas voor uw toebehoor voor een nette prijs. Er zijn diverse modellen beschikbaar. De cardanassen met begrenzer hebben tegelijkertijd een vrijlooptoestand. De cardanassen zijn eenvoudig op maat te maken.

Wij adviseren u graag over welke cardanas voor uw toebehoor geschikt is.

Bij enkele toebehoren wordt een cardanas bijgeleverd!

Artikel nr.	omschrijving	Excl. BTW	Incl. BTW
B16-22	Cardanas B4, nominaal 35pk. Zonder koppelbegrenzer. Lengte L=810, Lw=1125	130	157,30
B16-18	Cardanas B2, nominaal 21pk. Begrenzer/vrijloop met enkelrijige nokkenring. (Klikt door bij 400N.m). Lengte L=810, Lw=1133	190	229,90
B16-19	Cardanas B4, nominaal 35pk. Begrenzer/vrijloop met dubbelrijige nokkenring. (Klikt door bij 800N.m). Lengte L=810, Lw=1125	200	242,00
B16-20	Cardanas B4, nominaal 35pk. Begrenzer/vrijloop met drierijige nokkenring. (Klikt door bij 1200N.m), Lengte L=810, Lw=1125	235	284,35
B16-23	Cardanas B4, nominaal 35pk. Begrenzer/vrijloop met drierijige nokkenring. (Klikt door bij 1200N.m) Lengte L=1210, Lw=1725*	260	314,60
B16-21	Cardanas B6, nominaal 64pk. Begrenzer/vrijloop met vierrijige nokkenring. (Klikt door bij 1600N.m). Lengte L=810, Lw=1110	270	326,70

De lengte van de cardanassen is gemeten van center kruis tot center kruis.

L= Lengte in mm van de ingeschoven cardanas.

Lw = Maximaal toegelaten lengte in mm van de uitgeschoven cardanas.

Bovenstaande cardanassen hebben een maximum toegelaten toerental van 1.000 omw/min.

*Bij de maximaal uitgeschoven lengte van 1725mm is het maximum toegelaten toerental 540 omw/min.



Gesleepte of geduwde strooiers: Zie Bladz 105 - 107

Kleine professionele strooiers voor het verspreiden van meststoffen (in granulaatvorm), weilanden, sportvelden etc.

In diverse uitvoeringen en soorten. Onder andere met een poedercoating, of gegalvaniseerd staal. Roestvrijstaal op aanvraag.

- Tandwielbak in vetbad gemaakt van metaal.
- Strooiplaat met regelbare werpplaatjes.
- Regelbare dosering.
- Standaard geleverd met cardanas.

Grotere modellen op aanvraag leverbaar.

Artikel nr.	omschrijving	Excl. BTW	Incl. BTW
Mestofstrooiers			
G03-23	Strooier Gamo SPF 150. 40kg • Inhoud 60ltr.	910	1.101,10
G03-24 G03-24P	Strooier Gamo TOP 240. 56kg Strooier Gamo TOP 240. 56kg. • Inhoud 200ltr of 240kg Max.	1.210 1.440	1.464,10 1.742,40
G03-32	Strooier TOP300. 58kg • Inhoud 270ltr	1.240	1.500,40



GO3-92



Kleine professionele strooiers voor het verspreiden van zand of zout op paden, pleinen enz. In diverse uitvoeringen en soorten. Onder andere met een poedercoating, of gegalvaniseerd staal. Roestvrijstaal op aanvraag.

- Speciale geararticuleerde roerder.
- Tandwielbak in vetbad gemaakt van metaal.
- Strooiplaat met regelbare werpplaatjes in Inox
- Regelbare stroobreedte beperker
- Regelbare dosering.
- Standaard geleverd met cardanas.

Grotere modellen op aanvraag leverbaar.

Artikel nr.	omschrijving	Excl. BTW	Incl. BTW
<i>Zout- zandstrooiers incl. regenkap en invoerzeef</i>			
G03-88	Strooier Gamo PR 150 gegalvaniseerde kuip. 40kg • Inhoud 60ltr.	1.590	1.923,90
G03-90	Strooier Gamo PR240 gegalvaniseerde kuip. 56kg • Inhoud 200ltr.	2.470	2.988,70
G03-92	Strooier Gamo PR 300 gegalvaniseerde kuip. 58kg • Inhoud 270ltr	2.630	3.182,30

Gesleepte of geduwde strooiers: Zie Bladz 105 - 107



G03-8



G03-12

Kleine professionele strooiers voor het verspreiden van chemische meststoffen in granulaat of poeder en zaden op weilanden, sportvelden etc.

Standaard geleverd met gelakt buischassis en strooibak.

- Gietijzeren tandwielbak in vetbad, gelagerde assen, luchtbanden.
- Stevige roerder.
- Gelakte strooiplaat met regelbare roestvrijstalen werpplaatjes.
- Traploos regelbare dosering in roestvrij staal.

Artikel nr.	omschrijving	Excl. BTW	Incl. BTW
Meststofstrooiers			
GEDUWD MODEL			
G03-9	Strooier Gamo F80 RVS all inox (geduwd model) 22kg. • Inhoud 25ltr of 80kg Max.	1.640	1.984,40
G03-8	Strooier Gamo F80 (geduwd model) 22kg. • Inhoud 25ltr of 80kg Max.	940	1.137,40
GETROKKEN MODELLEN			
G03-11	Strooier Gamo FC150 (getrokken model) 40kg. • Inhoud 60ltr of 120kg Max.	1.150	1.391,50
G03-12	Strooier Gamo FC200 (getrokken model) 45kg. • Inhoud 73ltr	1.230	1.488,30
G03-28	Strooier Gamo Top tray 240 (getrokken model) 86kg. • Inhoud 200ltr.	1.710	2.069,10
G03-30	Strooier Gamo Superjet 300 (getrokken model) 120kg. • Inhoud 260ltr (schakelbare aandrijving)	2.800	3.388,00
G03-33	Strooier Gamo Superjet 500 (getrokken model) 127kg. • Inhoud 360ltr (schakelbare aandrijving)	2.980	3.605,80

Strooiers gedragen in 3punt: Zie Bladz 103 – 104



G03-81



G03-82

Kleine professionele strooiers voor het verspreiden van chemische meststoffen (in granulaatvorm of poeder), zand of zout op weilanden, paden, sportvelden etc.

Standaard geleverd met gelakt buischassis. Strooiбак warm verzinkt. Gietijzeren tandwielbak in vetbad, gelagerde assen, luchtbanden. Speciale rondlopende scharnierende roerder.

- Inox strooiplaat met regelbare inox werpplaatjes.
- Traploos regelbare dosering. Regelbare strooibreedte.

Artikel nr.	omschrijving	Excl. BTW	Incl. BTW
Zout- zandstrooiers incl. regenkap en invoerzeef			
GEDUWDE MODELLEN			
G03-80	Strooier Gamo F80 RVS (geduwd model) 22kg. • Inhoud 25ltr of 80kg Max.	1.940	2.347,40
G03-81	Strooier Gamo F80 (geduwd model) 22kg. • Inhoud 25ltr of 80kg Max.	1.310	1.585,10
GETROKKEN MODELLEN			
G03-82	Strooier Gamo CL150 (getrokken model) 40kg. • Inhoud 60ltr of 120kg Max.	1.740	2.105,40
G03-84	Strooier Gamo CL200 (getrokken model) 45kg. • Inhoud 73ltr	1.840	2.226,40
G03-15	Strooier Gamo CL300 (getrokken model) 120kg. • Inhoud 260ltr	5.200	6.292,00

Strooiers gedragen in 3punt: Zie Bladz 103 – 104

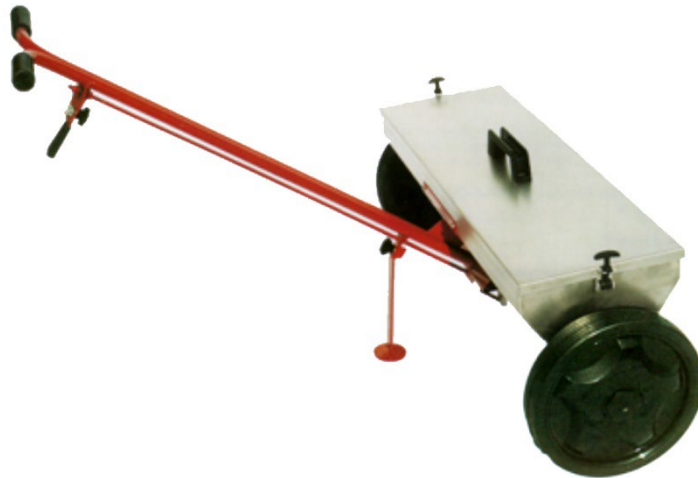

Deze roestvrije precisiestrooier is in diverse maten verkrijgbaar. Perfect te gebruiken voor het inzaaien of strooien.

- Werkbreedtes vanaf 80cm tot 130cm
- Inhoud van 30ltr tot 50ltr.
- Strooihoogte van 11cm.
- Zelfdragende bak en deksel van roestvrijstaal.
- Roerder van roestvrijstaal.

Artikel nr.	omschrijving	Excl. BTW	Incl. BTW
G03-39	Precisiestrooier Gamo R80 <ul style="list-style-type: none"> • Werkbreedte 80cm • Inhoud 30ltr 	1.265	1.530,65
G03-40	Precisiestrooier Gamo R100 <ul style="list-style-type: none"> • Werkbreedte 100cm • Inhoud 38ltr 	1.480	1.790,80
G03-41	Precisiestrooier Gamo R130 <ul style="list-style-type: none"> • Werkbreedte 130cm • Inhoud 50ltr 	1.560	1.887,60

Zaaiers voor rotorkoepel: zie Bladz 100



GR240P

GR240M

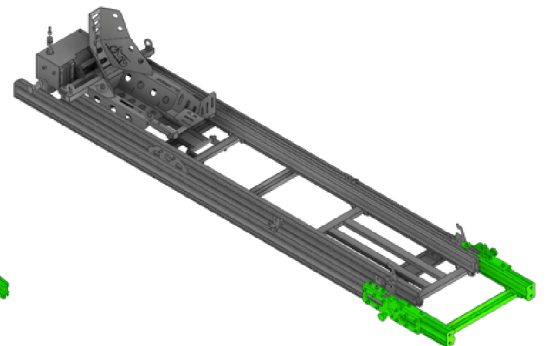
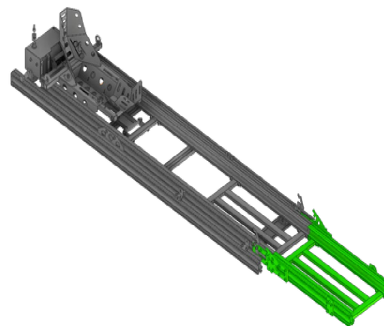
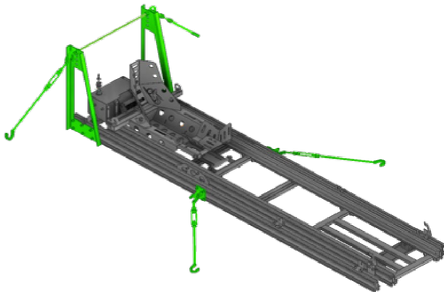

GR101

GR102

GR104

Greenramp is een laadsysteem dat het vermogen van een gewone handboormachine met batterij 18V / 24V gebruikt om via een op lagers glijdende laadplank vrachten tot 450 kg te laden. Zo kan één persoon veilig en comfortabel laden en lossen

Artikel nr.	omschrijving	Excl. BTW	Incl. BTW
GR240P	Oprijplaat cm 185x100 voor pallet tot 450 kg. Laden tot 90 cm hoog	3.990	4.827,90
GR240M	Oprijplaat voor motor tot 450 kg. Voor voertuigvloer tot 90 cm hoog	2.970	3.593,60
GR101	Bevestiging set voor GR240P of M	360	435,60
GR102	Verhoging kit voor laden in voertuig met vloer tot 130 cm hoog	430	520,30
GR104	Verlengkit 33cm Voor campers en bestelwagens met kwetsbare achterbumper.	380	459,80



Fox is begonnen in de jaren 70. Inmiddels zijn ze groot op het gebied van diverse sproeiers. De laatste jaren hebben ze zich vooral gespecialiseerd in sproeiers met een oplaadbare batterij. Het mengsel in de tank wordt voortdurend rustig gemixt. Dit zonder dat een bewegend deel van het mechanisme in aanraking komt met uw sproeimiddel. Al jaren werken we op een aangename manier samen met deze fabrikant, waardoor we u deze mooie producten kunnen aanbieden.

Rugsproeier	Bladz. 110
Mobiele sproeiers	Bladz. 111 – 112
Lijntrekkers	Bladz. 113

Wij helpen u graag om de juiste keuze te maken, neem vrijblijvend contact met ons op:

MDS

Tel: +31 (0)488 455 060 (NL)

+32 (0)3 888 23 51

e-mail: info@mdsbv.eu

website: www.mdsbv.eu

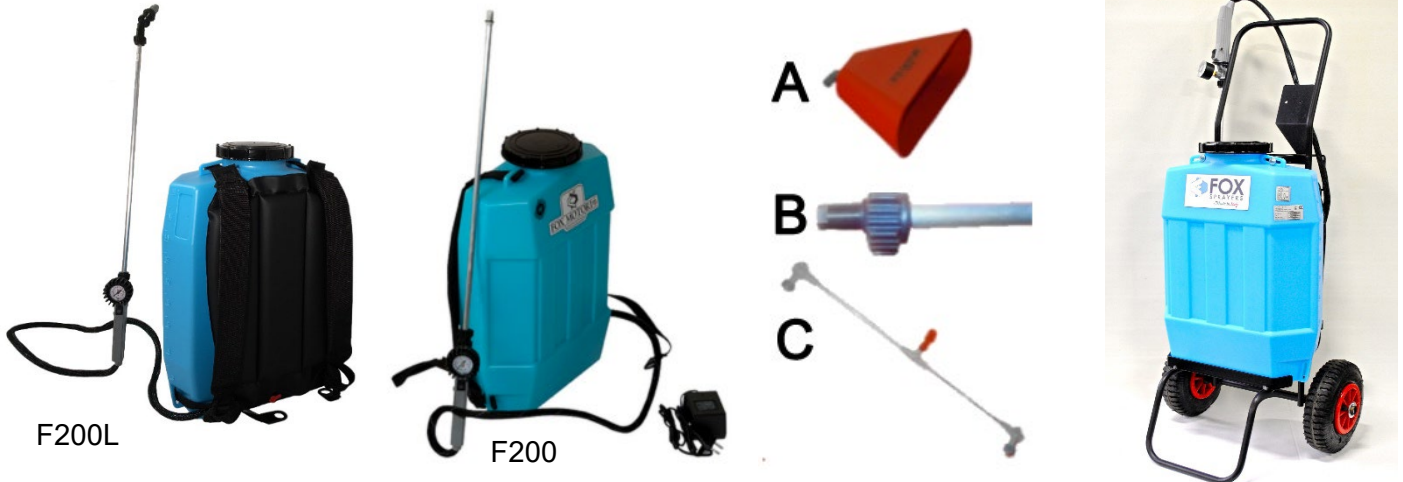

Deze rugsproeier heeft een 3-cilinder pomp die ook een interne druksproeier bedient en daardoor een roersysteem activeert. Zo wordt uw product vermengd, zodat u constant dezelfde mengverhouding sproeit. De werkdruk is regelbaar. Deze is zichtbaar via de manometer op de elektrisch bediende lans. Deze spuit is ideaal voor het spuiten van oplosbare meststoffen en andere middelen. Voornamelijk voor plantages, maar ook voor de particuliere tuin.

- Herlaadbare accu 12 volt – 7,2 Ampère p/u, herlaadtijd 12-14 uur.
- → F200L met Lithium accu 12Volt 27 Watt, herlaadtijd 5 uur.
- Tankinhoud 18 ltr.
- 5,4 kg. bij lege tank. → F200L 4 kg. bij lege tank.
- Werkdruk regelbaar tot 4,2 bar.
- Debiet is 42 ltr. p/u; autonomie 3,5 uur. → F200L autonomie 4 uur met Lithium accu.
- Extra druksproeier in de tank zelf.
- Lans elektrisch bedienbaar. Manometer op de lans gemonteerd.
- Acculader 12Volt.

Opties: zie foto rechtsboven:

- A) Afschermkap 45° met buitendraad voorzien van anti drup filter.
- B) Verlengstuk aluminium lans 1mtr. (2x binnendraad), indien u dit op een verlengstuk wilt plaatsen heeft u een verbindingsnippel nodig 5.10.472.
- C) Sproeiarm met 2 sproeikoppen geschikt voor lans met buitendraadaansluiting. Afstand tussen de koppen is 50cm. (inhoud: 1x sproeiarm, 2x sproeikop en 2x anti drup filter).

Artikel nr.	omschrijving	Excl. BTW	Incl. BTW
F200	Rugsproeier elektra 12V gedragen	385	465,85
F200L	50081L : F200 met Lithium accu en lader	640	774,40
F200MOB	Rugsproeier elektra 12V rijdend	530	641,30
5.10.86L2	Afschermkap 45 (A)	70	84,70
5.10.762	Verlengstuk van 1mtr (B)	30	36,30
5.10.472	Verbindingsnippel	10	12,10
F01-1	Sproeiarm met twee sproeikoppen (C)	85	102,85



Deze 12Volt sproeier is groter dan de rugsproeiers, staat op wieltjes en is makkelijk hanteerbaar. Door zijn grotere tankinhoud hoeft u minder vaak bij te vullen. De sproeier is ideaal voor het spuiten van oplosbare meststoffen en andere producten. Vooral voor plantages, maar ook voor de particuliere tuin.

- Herlaadbare accu 12 volt – 7,2 Ampère p/u, herlaadtijd 12-14 uur.
- Tankinhoud 30 ltr.
- 13 kg. bij lege tank.
- Werkdruk tot 3,2 bar.
- Debiet is 42 ltr. p/u; autonomie > 3,5 uur.
- Lans met 4m slang
- Acculader 12Volt

Artikel nr.	omschrijving	Excl. BTW	Incl. BTW
F200ESMOB	Mobiele sproeier Elektra 12V	680	822,80







Deze sproeier is een stuk groter dan de rugsproeiers, staat op wieltjes en is makkelijk hanteerbaar. Door zijn grotere tankinhoud hoeft u minder vaak bij te vullen. De sproeier is ideaal voor het spuiten van onkruidverdelgers en andere producten. Vooral voor plantages, maar ook voor de particulier thuis. Let op, hij is niet geschikt voor vloeistoffen die oplosmiddelen bevatten want dit veroorzaakt vervormingen en blaren bij de rubberen membranen van de pomp.

- Een viertaktmotor 97cc 2,5pk **of** een Electromotor; 0,6pk, 0,44 kW, 220 Volt.
- Tankinhoud 50 ltr.
- 25 kg. bij lege tank.
- Werkdruk tot 3,2 bar en de versie met benzinemotor zelfs tot 15,2 bar.
- Debiet is 7 liter per minuut.
- 1400mm x 500mm x 750mm (lxbxh)
- Lans met 20m slang en slangoproller in optie (5.22.088)

Artikel nr.	omschrijving	Excl. BTW	Incl. BTW
F50092	Mobiele sproeier elektro 50 ltr.	1.475	1.784,75
F50090	Mobiele sproeier 4-takt 50 ltr.	1.475	1.784,75
F50097	Mobiele sproeier 4-takt 120 liter	1.700	2.057,00
5.22.088	Lans met 20m slang en slangoproller	320	387,20



4 takt benzinemotor of 12 Volt elektrische motor

Model					
50070C	20 lt	6 bar. Regelbaar	Benzine 97cc 2,5pk	Membraan diafragma	Pallet
50071	20 lt	5 bar. Regelbaar	Elektrisch 20Amp, 0,28hp	Membraan diafragma	Pallet

Lijntrekker OS10, tankinhoud 20 liter, membraanpomp met regelbare druk.
Poeder gelakt stalen chassis (kleur zwart), 4 wielen met luchtband
Gebruik verven in waterige oplossing

Artikel nr.	omschrijving	Excl. BTW	Incl. BTW
50070C	Lijntrekker OS10 met 4-takt benzinemotor. Werkdruk regelbaar tot 6 bar.	1.870	2.262,70
50071	Lijntrekker OS10 met 20Amp. 0,28pk, werkdruk regelbaar tot 5 bar. Batterij (60Ah/12V) en batterijlader (12V) inbegrepen	2.290	2.770,90



SP01-300

De Speedy Rain is een lijn compacte irrigatiemachines voor grotere tuinen en parken. Deze kunnen op vele terreinen ingezet worden en hebben volgende eigenschappen gemeen:

- **Standaarduitvoering:** een instelbare sector-sproeier, gemonteerd op een 2wielig karretje.
- Tijdens het beregenen wordt de slang automatisch opgerold.
- Het oprollen stopt automatisch aan het eind van de beregeningsgang en bij modellen 300-404 stopt ook de beregening automatisch. Bij standaard modellen 405 en 505 stopt de beregening niet automatisch om de pomp te sparen, maar is verkrijgbaar als optie A10996.
- Het onderstel zorgt voor een optimale gewichtsverdeling.
- Er worden eisen gesteld aan de watervoorziening qua druk en debiet. Zie tabel.
- De opwindtijd is regelbaar.
- Er is een trekstang voorzien voor aankoppeling aan tuintrekkers
- De aandrijving voor het oprollen geschiedt via een cilinder of via een turbine.
- Manometer voor drukcontrole bij de wateraansluiting
- De PN 6 BD polyethyleen slang wordt perfect opgerold door de haspelslanggeleider.

Artikel nr.	Min/Max Cap M ³ /h Cap Lt/min	Lengte/ Diam.	Min/Max atm. druk bij ingang	Sproeier Ø mm	Breedte van de geïrrigeer- de band	Aandrijving van de rol	Gewicht LxBxH	Excl. BTW	Incl. BTW
			Bij sproeier						
SP01-300	1,68/3,60 28/60	90m Ø32mm 1"	2,0/6,1	6 en 7	22 à 37 m	Cilinder/ Zuiger	94-112kg 94x78x1050	2.520	3.049,20
			1,5/4,0						
SP01-404	2,94/7,44 49/124	130m Ø40mm 1"1/4	1,9/6,1	8 en 10	26 à 44 m	Cilinder/ Zuiger	186-214kg 140x105x140	4.000	4.840,00
			1,5/4,0						
SP01-405	2,94/7,44 49/124	130m Ø40mm 1"1/4	4,0/6,6	8 en 10	26 à 44 m	Turbine	202-230kg 140x105x140	4.915	5.947,15
			1,5/4,0						
SP01-505	5,28/10,74 88/179	160m Ø50mm 1"1/2	4,0/6,2	10 en 12	31 à 40 m	Turbine	280-318kg 180x140x145	6.100	7.381,00
			2/4						
A10991	Derde steunwiel voor 404, 405 of 505							275	332,75
A10996	Optionele waterstop voor modellen SP01-405 en SP01-505							55	66,55



De eSpeedy Rain is een evolutie waarbij het oprollen elektrisch gebeurt via een herlaadbare accu. De oprolsnelheid wordt elektronisch geregeld

Werking :

1. Slang met de hand uitrollen
2. Besproeiing met automatisch oprollen van de slang
3. Stopt automatisch in zijn eindstand

E40 en E50 worden standaard geleverd met :

- PE slang 40/130 (bij E40) of slang 50/160 (bij E50)
- Oprolsysteem aangedreven door een elektromotor
- Regelbare oprolsnelheid via elektronisch controlepaneel (van 8 tot 60 meter per uur)
- Drukschakelaar
- 4 Herlaadbare batterijen
- Batterijlader standaard meegeleverd
- Karretje met regelbare spoorbreedte en Sime K1 waterkanon
- Frame met 2 wielen bij E40 en frame met 3 wielen bij E50

Artikel nr.	Min/Max Cap M ³ /h Cap Lt/min	Lengte/ Diam.	Min/Max atm. druk bij ingang	Sproeier Ø mm	Breedte van de geïrrigeer- de band	Aandrijving van de rol	Gewicht LxBxH	Excl. BTW	Incl. BTW
			Bij sproeier						
SP01-E40	2,94/7,44 49/124	130m Ø40mm 1"1/4	2,3 tot 7,6	7 tot 14	25 tot 49m	Elektrisch	~210kg 130x105x115	6.850	8.288,50
			1,5 tot 5,0						
SP01-E50	2,94/7,44 49/124	160m Ø50mm 1"1/2	2,1 tot 9,0	7 tot 14	25 tot 49m	Elektrisch	~340kg 175x135x130	8.100	9.801,00
			1,5 tot 5,0						

Optionele automatische elektrische stopklep (optioneel omdat sommige pompen dit niet toelaten)	350	432,50
--	-----	--------

Zonnepaneel (om accu te laden bij goede lichtomstandigheden)	335	405,35
--	-----	--------



815027
Mes 40 cm (optie)

Artikel nr.	omschrijving	Excl. BTW	Incl. BTW
B09-55	<p>Zodensnijder met 4wiel aandrijving. Voor het eenvoudig en snel verwijderen van grasmatten.</p> <ul style="list-style-type: none"> - Standaard geleverd met mes 30 cm werkbreedte, mes 40 cm optioneel. - Snijdiepte traploos instelbaar tot 6 cm. - 2 snelheden en vrijloop. - Motor Robin 6.0 EX17 4,2kW – 5,7pk. Repeteerstarter. - Gewicht netto 86,5 kg. - 4 luchtbanden 4.10/3.50-4. - Tandwielbak in oliebad. - Trilling gedempte duwboom, in hoogte verstelbaar. - Afmetingen LxBxH in mm. 780 x 420 x 720 - Geluidsdruk naar EN 12733: 86,2 dBA - Geluidsenergie naar EN 12733: LWA97 dBA - Trillingen bij duwboom naar EN 12733: 1,8 m/S² 	3.200	3.872,00
	Toebehoren		
601008	Mes 30 cm	105	127,05
815027	Mes 40 cm	130	157,30



Deze smalle frees is perfect voor de particuliere groentetuin. Door zijn hoge toeren kan hij ook goed ondiep werken. Het lage gewicht draagt bij aan de wendbaarheid, daarbij is de wielaandrijving uit te schakelen voor transport.

- Afschermkap en diepteregeling.
- In hoogte verstelbare duwboom.
- Wielen met luchtbanden 13x5.00-6.
- Wielaandrijving uitschakelbaar.
- Gewicht ~70kg.

Artikel nr.	omschrijving	Excl. BTW	Incl. BTW
G25-26_	RTT2 Frees <ul style="list-style-type: none"> • 1 snelheid vooruit en 1 snelheid achteruit. • Zijdelings verstelbaar stuur • B&S 950 series OHV 4-takt 5,5pk. 208cc • Frees van 50cm. 	1.250	1.512,50
G25-27_	RTT3 Frees <ul style="list-style-type: none"> • 2 snelheden vooruit en 2 snelheden achteruit. • Loncin TM70 OHV 4-takt 212cc • Frees van 60cm. 	1.395	1.687,95
905030000	Aanaarder en houder	53	64,13
907950000	Kit freesversmalling tot 32cm + ijzeren wielen (smal)	285	344,85



Deze aangedreven éénwielige hakfrees is een echte professionele machine. Een echt raspaardje om smalle rijen te frezen. Het gewicht van de machine rust op het voorwiel waardoor deze goed te bedienen is.

- 4-takt motor Honda GP160 4,8pk 3,3kW repeteerstarter.
- Droge luchtfilter.
- Duwboom is in alle richtingen verstelbaar.
- 2 versnellingen vooruit; 2,2 en 5,1 km/u
- Freesaandrijving uitschakelbaar, toerental messen as 310 omw/min
- Aangedreven wiel met luchtband 4.00-4.
- Wielaandrijving uitschakelbaar.
- Gewicht basismachine: ~40kg.

Frezen in twee modellen verkrijgbaar met instelbare breedte: 16 – 24cm en 32 – 40 – 50cm.
Regelbare aanaarder met aankoppeling ook verkrijgbaar.

Artikel nr.	Omschrijving	Excl. BTW	Incl. BTW
N02-7	Basismachine compleet met wiel.	2.120	2.565,20
N03-1	Frees 16 – 24cm	240	290,40
N03-4	Frees 32 – 40 – 50cm	310	375,10
N03-3	Aanaarder regelbaar met koppelstuk	160	193,60

Bilama



Een perfecte machine voor het maaien. Dankzij de dubbelwerkende maaibalk heeft deze machine veel minder last van trillingen. Daarnaast is de maaibalk door zijn dubbele werking ook efficiënter. De basismachine is leverbaar met een Loncin, een B&S, een Honda motor of een elektrische motor voor Ego laagspanning batterijen, wel geleverd zonder batterij.

- Dubbelwerkende maaibalk 87cm.
- 1 snelheid vooruit.
- Aangedreven wielen met luchtbanden 13x5.00-6.
- Snelheid 2,3 km/u.
- Duwboom in hoogte verstelbaar.
- Werkbreedte 87cm.
- De wielen en de maaibalk zijn apart uit te schakelen.
- De maaibalk kan eenvoudig gedemonteerd worden voor transport.
- Gewicht basismachine: ~55kg.

Artikel nr.	omschrijving	Excl. BTW	Incl. BTW
G25-94	Maaibalk Bilama M210 met Loncin motor OHV – 139cc	1.135	1.373,35
G25-96	Maaibalk Bilama M210 met Honda motor. GCV170 – 170cc	1.390	1.681,90
G25-97	Maaibalk Bilama M210 met EGO elektromotor, geleverd zonder batterijen.	1.690	2.044,90
G25-95_	Maaibalk Bilama M210 met B&S motor Serie 625 150cc	1.300	1.573,00

Bilama



De P70 is een semiprofessionele machine, die ingezet kan worden voor diverse doeleinden. De meest interessante toepassing is maaien met de dubbelwerkende maaibalk. Omdat er 2 snijmesses zijn die allebei bewegen ontstaat een maaier met weinig of geen trillingen en een zeer hoge snijcapaciteit.

- Handgestarte benzinemotor.
- 3 snelheden vooruit en 2 achteruit.
- Aangedreven wielen met luchtbanden 15x6.00-6.
- Duwboom zijdelings en in hoogte verstelbaar; omkeerbaar.
- Aandrijfsysteem met wormwiel in oliebad.
- Dubbelwerkende mulching balk werkbreedte 107 cm
- Gewicht met maaibalk ~83kg.

Artikel nr.	omschrijving	Excl. BTW	Incl. BTW
G25-02_	P70EVO met maaibalk Bilama 107cm Met motor Loncin 224 OHV 4.35kW	2.170	2.625,70
G25-65_	90730700 Borstel van 88 cm met opvang	1.110	1.343,10
G25-64_	905253300 Sneeuwblad 85 cm	300	363,00
G25-11_	986600600 P70 basismachine met Loncin	1.310	1.585,10



Dunsch 420MF zijn degelijke semiprofessionele machines welke te gebruiken zijn voor diverse doeleinden. De machines zijn uitgerust met een Dunsch benzinemotor.

Deze motoren zijn stevig, zuinig, geluidsarm en trillingvrij.

Alle toebehoren bij 420MF kunnen worden bevestigd met 2 schroeven of met de optionele snelkoppeling.

- Benzinemotor met handstart: repeteerstarter.
- Conische koppeling, transmissie in volledig oliebad.
- 6 Versnellingen: 3 vooruit en 3 achteruit. Snelheden 1,2 / 3,1 / 4,5 km/h
- Trommelrem als handrem, gemakkelijke besturing door differentieel met blokkage.
- Stuur 180° zijdelings draaibaar en in hoogte verstelbaar.
- Aftakas: onafhankelijk, 990 T/min.
- Gewicht 136 kg in versie zoals hieronder met wielen en frees.
- Leverbaar toebehoor: Frees, ploeg, borstel, maaibalk, klepelmaaier, zwadmaaier etc.
- Veiligheid:
 - Alle aandrijvingen worden uitgeschakeld bij loslaten van de stuurhendels.
 - Inschakelen van achteruitversnelling onmogelijk bij ingeschakelde freesaandrijving.

Artikel nr.	omschrijving	Excl. BTW	Incl. BTW
D20-58	DU420MF; Benzinemotor Dunsch handstart, repeteerstarter 420cc Euro 5, 11,5PK, 8.5kW@3.600 omw/min Boring x Slag 90x66mm Basismachine zonder freesbak, met wielen 500-10	2.200	2.662,00
D20-29	Frees 80cm instelbaar op 60cm; Ø310; 24 messen. Freesdiepte makkelijk instelbaar. 290 omw/min. Regelbaar steunwielje voor transport	700	847,00
D50-00	Snelkoppeling voor snelle montage/demontage toebehoor zonder gereedschap.	175	211,75

Machine compleet, uitgerust zoals hierboven gespecificeerd:

D20-58S	DU420MF, Frees 80cm, Snelkoppeling, wielen 500-10	3.075	3.720,75
D50-09	Optioneel: 1 paar brede wielen 10" 20x800-10 (~520x196mm)	660	798,60

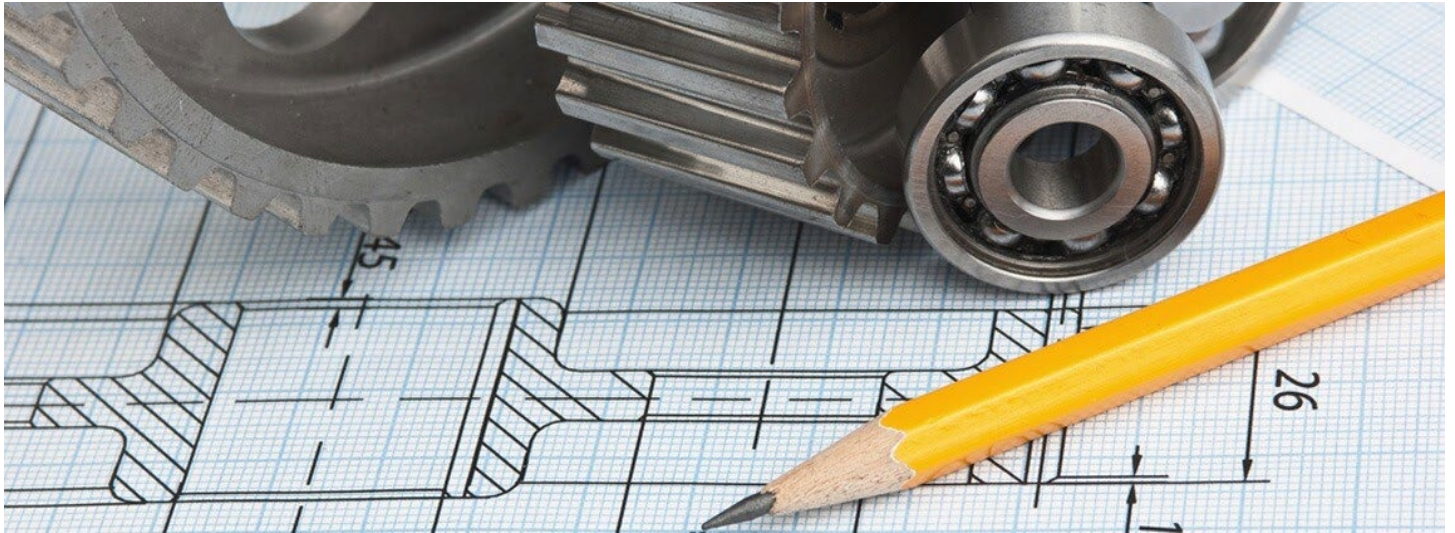

Bellon produceert al meer dan 30 jaar diverse machines voor tuin en park. Angelo Bellon en zijn zus Arianna managen vandaag het familiebedrijf Bellon Mit te Cadoneghe (bij Padova) dat gespecialiseerd is in de ontwikkeling, bouw en distributie van toebehoor voor tweewielige en vierwielige trekkers. De Bellon cirkelmaaiers, klepelmaaiers en borstels zijn een begrip in deze niche markt. De relatie die door de jaren heen is opgebouwd met de familie Bellon is zeker bijzonder. Door deze band staan Bellon en MDS samen sterk in de markt.

Toebehoor voor 2wielige trekkers	
Borstels	Bladz. 123
Cirkelmaaiers	Bladz. 124 – 125
Klepelmaaiers	Bladz. 126
Zwadmaaiers	Bladz. 127
Koppelstukken	Bladz. 128

Wij helpen u graag om de juiste keuze te maken, neem vrijblijvend contact met ons op:

MDS

Tel: +31 (0)488 455 060 (NL)

+32 (0)3 888 23 51 (BE)

e-mail: info@mdsbv.eu

website: www.mdsbv.eu

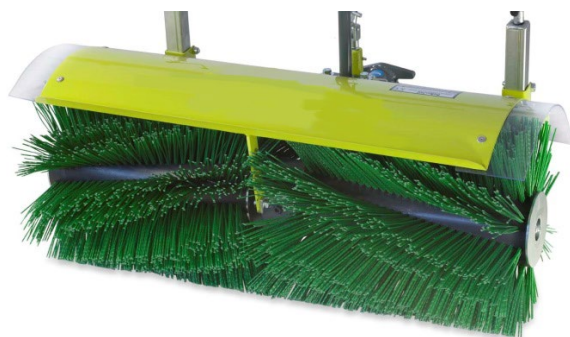

S10-46
tot
S10-56

Een degelijke borstel voor op uw tweewielige trekker voor diverse toepassingen, zoals eerste sneeuw. Met of zonder opvangbak. De borsteldiameter bij alle modellen is ~40cm. Mits opgave van model en draairichting kunnen we deze borstels passend leveren voor courante tweewielige trekkers. Zie koppelstuk Bladz 128.

Artikel nr.	omschrijving	Excl. BTW	Incl. BTW
S10-46	Borstel 80cm zonder opvangbak; Ø~40cm	1.970	2.383,70
S10-50	Borstel 100cm zonder opvangbak; Ø~40cm	2.010	2.432,10
S10-52	Borstel 100cm met opvangbak; Ø~40m	2.810	3.400,10
S10-54	Borstel 120cm zonder opvangbak; Ø~40cm	2.100	2.541,00
S10-56	Borstel 120cm met opvangbak; Ø~40cm	3.020	3.654,20
S50-04	Opvangbak 100 cm voor borstel S10-50	800	968,00
S50-54	Opvangbak 120 cm voor borstel S10-56	920	1.113,20



Een professionele borstel voor op uw tweewielige trekker. Mede door zijn relatief grote diameter van ~50cm is deze perfect om sneeuw mee te vegen. De borstels zijn voorzien van steunwielen. Deze borstels worden veel in de Scandinavische landen gebruikt waar het sneeuwvrij maken van de stoep voor de woningen verplicht is. Deze serie is enkel bestemd voor 2-wielige trekkers met aankoppeling Bertolini MAB 16,17SL, 17S en 18S.

Artikel nr.	omschrijving	Excl. BTW	Incl. BTW
B09-3	Sneeuwborstel van 80cm; Ø~50cm	3.125	3.781,25
B09-4	Sneeuwborstel van 100cm; Ø~50cm	3.225	3.902,25
B09-5	Sneeuwborstel van 120cm; Ø~50cm	3.520	4.259,20



Met deze cirkelmaaier aan uw tweewielige trekker kunt u perfect gras onderhouden en zelfs hoger gras maaien. Ideaal als u langs een smalle doorgang moet.

Deze cirkelmaaier is voorzien van een centrale aandrijving met één messenbalk

- Messenbalk met 2 klapmessen.
- Regelbare zijuitworp.
- Twee zwenkwielen met hoogteregeling.

Leverbaar voor diverse merken tweewielige trekkers.

Optie: Koppelstuk voor de 2wielige trekker.

Steeds merk, model en aftakas draairichting aangeven.

Zie Bladz 128 voor info over de koppelstukken

Artikel nr.	omschrijving	Excl. BTW	Incl. BTW
S09-23	Cirkelmaaier 80cm <ul style="list-style-type: none"> • Werkbreedte 80cm • 12/19pk • 65kg 	1.590	1.923,90

Aankoppeling voor ander merk dan Bertolini, kijk Bladz 121

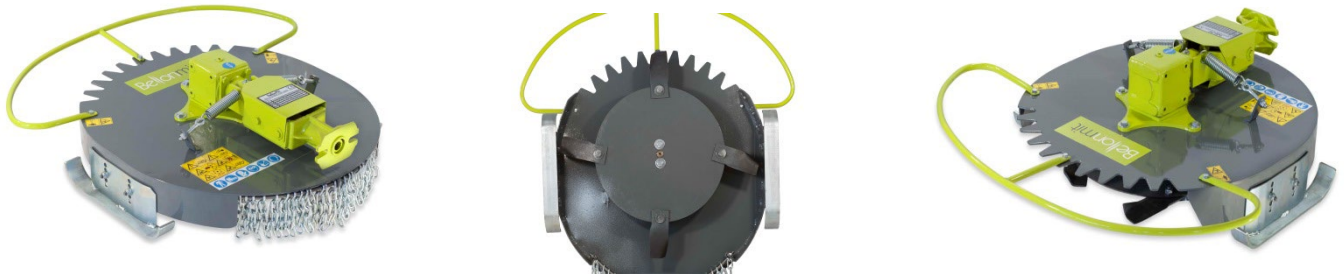

Met deze ontbossers aan uw tweewielige trekker kunt u eender welke begroeiing aan.

- Messenschijf met 4 klappessen.
- Afscherming vooraan met afstandsboog.
- Afscherming achteraan met kettingscherm
- Glijshoel links en rechts met hoogteregeling
- Hieronder is steeds de werkbreedte vermeld, totale breedte = werkbreedte + 44cm

Leverbaar voor diverse merken tweewielige trekkers.

Optie: Koppelstuk voor de 2wielige trekker, zie Bladz 128 voor info over de koppelstukken
Steeds merk, model en aftakas draairichting aangeven.

Artikel nr.	omschrijving	Excl. BTW	Incl. BTW
S09-51	Ontbossers 600 MDS 600 <ul style="list-style-type: none"> • Werkbreedte 60cm • 8/19pk • 55kg 	1.620	1.960,20
S09-52	Ontbossers 700 MDS 700 <ul style="list-style-type: none"> • Werkbreedte 70cm • 8/19pk • 60kg 	1.700	2.057,00
S09-53	Ontbossers 800 MDS 800 <ul style="list-style-type: none"> • Werkbreedte 80cm • 12/19pk • 65kg 	1.840	2.226,40



Een professionele klepelmaaier voor frontaanbouw aan de tweewielige trekker. Aanbouw achteraan is mogelijk, neem met ons contact op.

- Alle modellen zijn voorzien van een vrijloop.
- Aandrijving met centrale tandwielbak en 2 V-snaren zijdelings.
- Modellen vanaf 8pk tot 19pk.
- Vanaf 10 tot 36 messen. Keuze tussen hamermessen (1) of Y messen (2).
- Standaard geleverd met steunwielen vooraan of rol achteraan, volgens keuze.
- Hieronder is steeds de werkbreedte vermeld (wb). Totale breedte = werkbreedte +11cm

Leverbaar voor diverse merken tweewielige trekkers.

Optie: Koppelstuk voor de 2wielige trekker, zie Bladz 128 voor info over de koppelstukken

Steeds merk, model en aftakas draairichting aangeven.

Artikel nr.	omschrijving	Excl. BTW	Incl. BTW
S09-30V1 " V2 " V3 " V4	hamermessen en wielen Y messen en wielen Hamermessen en rol Y messen en rol	Klepelmaaier wb 50cm MTP 500 • 10 Hamermessen of 20 Y messen • Vanaf 8pk tot 19pk • 55kg	1.985 2.401,85
S09-31V1 " V2 " V3 " V4	hamermessen en wielen Y messen en wielen Hamermessen en rol Y messen en rol	Klepelmaaier wb 60cm MTP 600 • 12 Hamermessen of 24 Y messen • Vanaf 10pk tot 19pk • 60kg	2.050 2.480,50
S09-32V1 " V2 " V3 " V4	hamermessen en wielen Y messen en wielen Hamermessen en rol Y messen en rol	Klepelmaaier wb 70cm MTP 700 • 14 Hamermessen of 28 Y messen • Vanaf 12pk tot 19pk • 70kg	2.110 2.553,10
S09-33V1 " V2 " V3 " V4	hamermessen en wielen Y messen en wielen Hamermessen en rol Y messen en rol	Klepelmaaier wb 80cm MTP 800 • 16 Hamermessen of 32 Y messen • Vanaf 12pk tot 19pk • 75kg	2.275 2.752,75
S09-34V1 " V2 " V3 " V4	hamermessen en wielen Y messen en wielen Hamermessen en rol Y messen en rol	Klepelmaaier wb 100cm MTP 1000 • 20 Hamermessen of 40 Y messen • Vanaf 12pk tot 19pk • 85kg	2.385 2.885,85



De Gamo Zwadmaaier voor het grovere werk om later het gras te kunnen hergebruiken. Er zijn modellen voorzien van een 1 of 2 schijven.

- Geschikt voor tweewielige trekkers.
- 1 schijf met 4 messen of 2 schijven met 2 messen.
- Alle modellen zijn voorzien van een vrijloop.
- Hieronder is steeds de werkbreedte vermeld (wb). Totale breedte = werkbreedte +44cm

Leverbaar voor diverse merken tweewielige trekkers.

Optie: Koppelstuk voor de 2wielige trekker, zie Bladz 128 voor info over de koppelstukken
Steeds merk, model en aftakas draairichting aangeven.

Artikel nr.	omschrijving	Excl. BTW	Incl. BTW
S09-2	Zwadmaaier wb 60cm MFM 600; 1 schijf <ul style="list-style-type: none"> • Vanaf 5 tot 19pk • 55kg 	1.380	1.669,80
S09-3	Zwadmaaier wb 70cm MFM 700; 1 schijf <ul style="list-style-type: none"> • Vanaf 8 tot 19pk • 65kg 	1.440	1.742,40
S09-4	Zwadmaaier wb 80cm MFM 800; 1 schijf <ul style="list-style-type: none"> • Vanaf 9 tot 19pk • 70kg 	1.560	1.887,60
S09-5	Zwadmaaier wb 80cm MFB 800; 2 schijven <ul style="list-style-type: none"> • Vanaf 9 tot 19pk • 80kg 	2.175	2.631,75
S09-7	Zwadmaaier wb 100cm MFB 1000; 2 schijven <ul style="list-style-type: none"> • Vanaf 14 tot 19pk • 85kg 	2.325	2.813,25
S09-9	Zwadmaaier wb 115cm MFB 1150; 2 schijven <ul style="list-style-type: none"> • Vanaf 16 tot 19pk • 90kg 	2.620	3.170,20

Koppelstukken voor toebehoren bij tweewielige trekkers waarvan artikel nr. begint met S09 of S10-

S10-46 tot S10-56: Borstels

S09-23: Cirkelmaaier met één mes

S09-51 tot S09-53: Ontbossers

S09-30 tot S09-34: Klepelmaaiers

S09-2 tot S09-9: Zwadmaaiers

Artikel nr.	omschrijving	Excl. BTW	Incl. BTW
S09-40A32	Koppelstuk Agria 3200, 3400, 5500, 5600, 5900	710	859,10
S09-40B01	Koppelstuk BCS 750 Rapido	415	502,15
S09-40B02	Koppelstuk BCS bouten klauw 3T BR60	245	296,45
S09-40D1	Koppelstuk Dunsch	255	308,55
S09-40F71	Koppelstuk Ferrari 71-90-91-92 Pasquali XR12.4	255	308,55
S09-40F72	Koppelstuk Ferrari 72	255	308,55
S09-40GJ	Koppelstuk Goldoni Jolly Mondial	255	308,55
S09-40GS	Koppelstuk Goldoni Special/Barbieri Leopard	255	308,55
S09-40K01	Koppelstuk Kersten	415	502,15
S09-40N1	Koppelstuk voor Bertolini MAB met bouten	245	296,45
S09-41N2	Koppelstuk voor Bertolini Rapido	245	296,45
S09-41N3	Koppelstuk voor Bertolini 401S	245	296,45
S09-81N1	Koppelstuk voor snelkoppeling MDS - Bertolini	285	344,85
S09-40R01	Koppelstuk Rapid Euro 4	415	502,15
S09-40S19	Koppelstuk SEP1900-Iseki	415	502,15
S09-40SV12	Koppelstuk snelkoppeling Valpadana blitz120	415	502,15
S09-40V12	Koppelstuk Valpadana Blitz 120 VMC150 SEP3000 Ø85	255	308,55
S09-40V15	Koppelstuk Valpadana Blitz 150 VMC14 VMC140 5EP2500 Ø90	255	308,55
S09-40X	Koppelstukken voor tweewielige trekker die hier niet voorkomen: op aanvraag		

gamo

Is het eigen merk van MDS die bekend is door haar innovatieve producten. Denkt u hierbij aan de rotorkoepel met tanden en de spitfrees. Gamo kenmerkt zich door kwalitatief hoogstaande producten. Er is ook aandacht besteed aan eenvoud en functionaliteit. Dit alles met als resultaat dat uw klanten jarenlang plezier zullen beleven aan hun Gamo product.

Gamo toebehoren voor tweewielige trekkers

Bandhooiers	Bladz. 130 – 131
Rotorkoepel	Bladz. 132
Koppelstukken	Bladz. 133
Zaakits	Bladz. 134
Onkruidfrees	Bladz. 135
Tegengewichten, gewichtdragers, wielgewichten	Bladz. 136 - 137
Spitfrees	Bladz. 138
Bullbladen	Bladz. 139
Getrokken werktuigen : ploegen, aanaarders, eggen, rooiers	Bladz. 140 – 141
Maaibalken	Bladz. 142 – 143
Overtopfrees	Bladz. 144
Onkruidborstel	Bladz. 145

Wij helpen u graag om de juiste keuze te maken, neem vrijblijvend contact met ons op:

MDS

Tel: +31 (0)488 455 060 (NL)

+32 (0)3 888 23 51 (BE)

e-mail: info@mdsbv.eu

website: www.mdsbv.eu

GAMO TOEBEHOOR VOOR VIERWIELIGE TREKKERS ZIE BLADZ 98



MIKY



MINI

De bedoeling van een bandhooier is het gemaaid gras te behandelen zodat het sneller zal drogen en ook het gedroogde gras te verzamelen om het af te voeren.
De bediener controleert de machine vanaf zijn standplaats bij de duwboom van de 2wielige trekker. Hij bepaalt van daaruit de rijrichting en de hoogte instelling in functie van het terrein.
De hier afgebeelde modellen zijn geschikt voor middelgrote en grote tweewielige trekkers.
Er zijn modellen beschikbaar voor tweewielige en voor vierwielige trekkers

- 8 tot 15 kammen en 4 tot 10 tanden per kam.
- Werkbreedten van 120 tot 270 cm
- Dit is slechts een staal van het programma. Vraag ons machines voor meerdere merken tweewielige trekkers en ook voor vierwielige trekkers

***Eén machine voor 3 acties: Gras omkeren, in zwad leggen, verspreiden.
Leverbaar voor diverse merken tweewielige trekkers en voor vierwielige trekkers.***

Artikel nr.	omschrijving	Excl. BTW	Incl. BTW
B09-31	Bandhooier Mini 120 <ul style="list-style-type: none"> • Aantal tanden per kam: 4 • Werkbreedte 120cm • Gewicht: 85 kg • Aantal kammen: 8 • Aantal snaren: 1 • Totale breedte: 150 cm 	2.680	3.242,80
B09-33	Bandhooier Miky 120cm <ul style="list-style-type: none"> • Aantal tanden per kam: 4 • Werkbreedte 120cm • Gewicht: 140 kg • Aantal kammen: 8 • Aantal snaren: 2 • Totale breedte: 150 cm 	4.450	5.384,50
B09-30	Bandhooier Miky 140cm <ul style="list-style-type: none"> • Aantal tanden per kam: 4 • Werkbreedte 140cm • Gewicht: 150 kg • Aantal kammen: 9 • Aantal snaren: 2 • Totale breedte: 175 cm 	4.800	5.808,00



MINOR MINI



SUPER 180

De bedoeling van een bandhooier is het gemaaid gras te behandelen zodat het sneller zal drogen en ook het gedroogde gras te verzamelen om het af te voeren.

De hier aangeboden modellen zijn geschikt voor kleine en middelgrote trekkers.

- 8 tot 16 kammen en 2 tot 5 dubbele tanden per kam.
- Werkbreedten van 120 tot 280 cm

Eén machine voor 3 acties: Gras omkeren, in zwad leggen, verspreiden.

Artikel nr.		omschrijving						Excl.BTW	Incl. BTW
	Model	Aantal kammen	Dubbele tanden per kam	V-snaren	Werk-breedte cm	Totale breedte cm	Gewicht kg		
M09-120	Mini 120	8	2	2	120	155	85	2.400	2.904,00
M09-140	Minor 140	9	2	2	140	175	155	3.980	4.815,80
M09-160	160.3	10	3	2	160	200	180	4.800	5.808,00
M09-180	180.3	11	3	2	180	220	187	4.940	5.977,40
M09-190	190.4	11	4	2	190	220	210	5.190	6.279,90
	210	12	3 - 4	2	210	240	230-245		
	230	13	3 - 4 - 5	2	230	250	240-265		
	250	14	4 - 5	2	250	270	290-300		
	260	15	4 - 5	2	260 - 270	300	300-310		
	300	16	5	2	280	320	370		

- De prijzen zijn zonder cardan
- Leverbaar voor montage vooraan of achteraan
- Voor aftakas snelheden 540 of 1000 omw/minuut
- Aankoppeling in vaste 3punt, balancerende of driehoek
- Op aanvraag leverbaar voor hydraulische aandrijving

De kammen zijn gemonteerd op trapeziumvormige V-snaren via speciale kunststof lagers die niet gesmeerd hoeven te worden.

De speciale samenstelling van de V-snaren, resultaat van intense research, garandeert een lange levensduur en weinig lawaai ook in moeilijke omstandigheden.

De juiste hoek van de tanden zorgt ervoor dat het hooi zacht en voedzaam blijft; de rijen zijn zacht en luchtig



De rotorkopeg van Gamo is een ideale machine voor het egaliseren van het terrein bij de aanleg van groene zones. De al bewerkte grond wordt "tafelvlak gelegd" en zaaiklaar gemaakt. Het is een uitzonderlijke solide constructie, geschikt om het zwaardere werk aan te kunnen, ook het losmaken en nivelleren van gravel bij tennisterreinen.

Met de optionele zaaikit wordt graszaad mooi verdeeld en ingeharkt op de ideale diepte.

- Standaard: Egaliseerplaat, draadrol met spiraal en snelregeling werkdiepte.
- Optioneel: Koppelstuk. Zie Bladz. 133

Leverbaar voor diverse merken tweewielige trekkers.

Artikel nr.	omschrijving	Excl. BTW	Incl. BTW
B16-2S	Rotorkopeg 60cm met 10 tanden ~100kg <ul style="list-style-type: none"> • Werkbreedte 62cm, rol 72cm, totaal 80cm 	3.080	3.726,80
B16-42B	Borstellat voor 60 cm	135	163,35
B16-3S	Rotorkopeg 80cm met 14 tanden ~130kg <ul style="list-style-type: none"> • Werkbreedte 84cm, rol 94cm, totaal 102cm 	3.550	4.295,50
B16-42D	Borstellat voor 80 cm	150	181,50
B16-4S	Rotorkopeg 100cm met 18 tanden ~140kg <ul style="list-style-type: none"> • Werkbreedte 107cm, rol 117cm, totaal 127cm 	3.990	4.827,90
B16-42F	Borstellat voor 100 cm	210	254,10
B16-4M	Rotorkopeg 100cm met 18 messen ~140kg <ul style="list-style-type: none"> • Werkbreedte 107cm, rol 117cm, totaal 127cm 	4.450	5.384,50
B16-42F	Borstellat voor 100 cm	210	254,10
B16-5S	Rotorkopeg 130cm met 22 tanden ~150kg <ul style="list-style-type: none"> • Werkbreedte 130cm, rol 140cm, totaal 150cm 	4.450	5.384,50
B16-42J	Borstellat voor 130 cm	225	272,25
	Zie bladzijde 133 voor uitgebreide informatie over de koppelstukken		

Rotoreggen voor driepunt zie bladz 99

Er zijn een aantal mogelijkheden om de rotorkoepel of onkruidfrees te verbinden met uw tweewielige trekker. Daarvan geven we hierbij een overzicht.

Let ook op het gewicht van de rotorkoepel en de tegengewichten en gewicht dragers Bladz 124

Maak uw keuze tussen 3 mogelijkheden om de rotorkoepel of onkruidfrees te verbinden met een tweewielige trekker Bertolini 417SL, 417S, of 418S

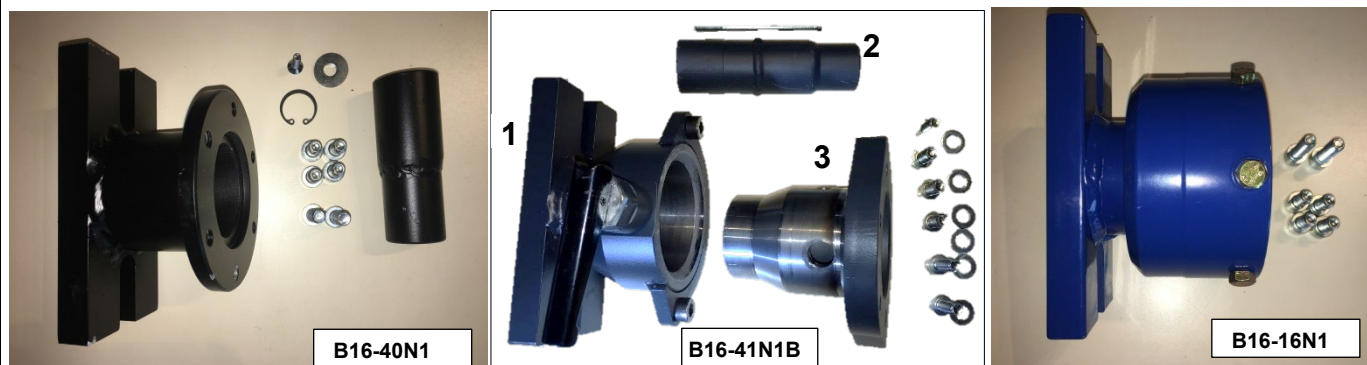

Artikel nr.	omschrijving	Excl. BTW	Incl. BTW
B16-40N1	Koppelstuk Gamo - Bertolini 417SL, 417S, 418S	235	284,35
B16-40NR2	Koppelstuk Gamo – Bertolini KAM (Rapido C50-00 nodig, zie pag. 170)	300	363,00
B16-41N1B	Complete snelkoppeling MDS Bertolini 417/418 - koepel: 1, 2, en 3.	525	635,25
B16-61N1B	Vrouwelijk deel snelkoppeling MDS Bertolini 417/418: nr. 1	250	302,50
B16-81N1B	Mannelijk deel snelkoppeling MDS Bertolini 417/418 koepel en aandrijfbus: nr. 2, 3	275	332,75
B16-16N1	Koppelstuk met koppelbegrenzer Gamo - Bertolini 417SL, 417S, 418S	685	828,85
	Koppelstukken voor andere merken met koppelbegrenzer Gamo		
B16-16GS	Koppelstuk met begrenzer Goldoni Special	685	828,85
B16-16V15	Koppelstuk met begrenzer Valpadana Blitz 150 VMC14 /140 Sep 2500	685	828,85
	Zonder koppelbegrenzer		
B16-40A32	Koppelstuk Agria 3200, 3400, 5500, 5600, 5900	685	828,85
B16-40B01	Koppelstuk BCS 740 Rapido	400	484,00
B16-40D01	Koppelstuk Dunsch Rapido	300	484,00
B16-40F71	Koppelstuk Ferrari 71-90-91-92 Pasquali XR12.4	245	296,45
B16-40F72	Koppelstuk Ferrari 72	245	296,45
B16-40GJ	Koppelstuk Goldoni Jolly Mondial	245	296,45
B16-40GS	Koppelstuk Goldoni Special/Barbieri Leopard	245	296,45
B16-40K01	Koppelstuk Kersten	400	484,00
B16-40R01	Koppelstuk Rapid Euro 4	400	484,00
B16-40S19	Koppelstuk SEP1900-Iseki	400	484,00
B16-40SV12	Koppelstuk snelkoppeling Valpadana blitz120	400	484,00
B16-40V12	Koppelstuk Valpadana Blitz 120 VMC150 SEP3000	245	296,45
B16-40V15	Koppelstuk Valpadana Blitz 150 VMC14 VMC140 5EP2500	245	296,45
B16-40	Koppelstukken voor tweewielige trekker die hier niet voorkomen: op aanvraag		

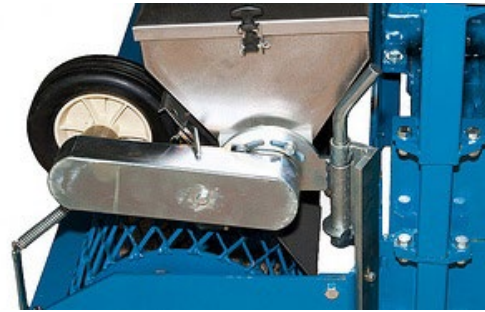

Een perfecte aanvulling voor op uw rotorkoepg. Nadat de grond bewerkt en geëgaliseerd is kan u met hulp van de zaaier en rotorkoepg het zaad perfect inwerken op de gewenste diepte.

- Uitschakelbare kettingaandrijving.
- De instelbare zaaiplaat begeleidt het zaad tot dicht bij de bodem. Het zaad valt bij de eventueel omhoog geschoven egaliseerplaat, waar de grond nog in beweging, is op de door u bepaalde diepte (volgens de ingestelde werkdiepte van de koepg).
- De zaaier is volledig opgebouwd uit roestvrijstaal.
- Door een snelkoppelingssysteem is de zaaier eenvoudig te demonteren.

Artikel nr.	omschrijving	Excl. BTW	Incl. BTW
G03-45	Zaakit 60cm <ul style="list-style-type: none"> • Werkbreedte 62 cm • Voor Gamo B16-2S • ~29kg 	1.990,00	2.407,90
G03-46	Zaakit 80cm <ul style="list-style-type: none"> • Werkbreedte 84 cm • Voor Gamo B16-3S, B16-33S • ~34kg 	1.990,00	2.407,90
G03-47	Zaakit 100cm <ul style="list-style-type: none"> • Werkbreedte 107 cm • Voor Gamo B16-4S, B16 35-S • ~40kg 	2.120,00	2.565,20
G03-48	Zaakit 130cm <ul style="list-style-type: none"> • Werkbreedte 130 cm • Voor Gamo B16-5S, B16-36S • ~48kg 	2.260,00	2.734,60
G03-49	Zaakit 150cm <ul style="list-style-type: none"> • Werkbreedte 152 cm • Voor Gamo B16-13S, B16-17S • ~54kg 	2.420,00	2.928,20
G03-67	Zaakit 175cm <ul style="list-style-type: none"> • Werkbreedte 175 cm • Voor Gamo B16-27S • ~60kg 	2.790,00	3.375,90
G03-68	Zaakit 200cm <ul style="list-style-type: none"> • Werkbreedte 200 cm • Voor Gamo B16-38S • ~66kg 	3.100,00	3.751,00

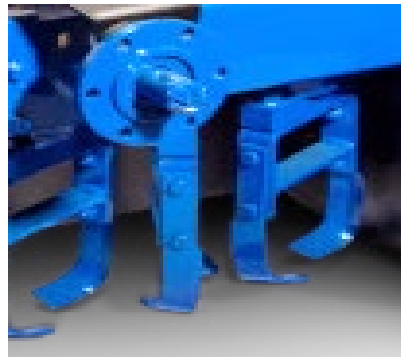

De onkruidfrees van Gamo is de ideale oplossing voor het onkruidvrij maken en egaliseren van half verharde oppervlakken zoals schelpen- dolomiet- grint- of zand- en bospaden. Een zeer geringe werkdiepte is mogelijk door een traploze instelling van de rotors. Hierdoor ontstaat geen structuurverandering in de onderliggende laag.

- Standaard: egaliseerplaat en snelregeling werkdiepte.
- Optioneel: koppelstuk. Zie Bladz 125

Leverbaar voor diverse merken tweewielige trekkers.

Artikel nr.	omschrijving	Excl. BTW	Incl. BTW
B09-68	Onkruidfrees 40cm met 6 messen <ul style="list-style-type: none"> • Werkbreedte 40cm (totaal 44cm) • ~80kg 	2.995	3.623,95
B09-60 B09-60P*	Onkruidfrees 60cm met 10 messen <ul style="list-style-type: none"> • Werkbreedte 62cm (totaal 66cm) • ~100kg 	2.995	3.623,95
B09-61 B09-61P*	Onkruidfrees 80cm met 14 messen <ul style="list-style-type: none"> • Werkbreedte 84cm (totaal 88cm) • ~117kg 	3.475	4.204,75
B09-62	Onkruidfrees 100cm met 18 messen <ul style="list-style-type: none"> • Werkbreedte 107cm (totaal 111cm) • ~135kg 	3.950	4.779,50
B09-63	Onkruidfrees 130cm met 22 messen <ul style="list-style-type: none"> • Werkbreedte 130cm (totaal 134cm) • ~155kg 	4.400	5.324,00

*B09-60P en B09-61P zijn versies die geschikt zijn voor trekkers die uitgerust zijn met een laag gepositioneerde aftakas, soms als gevolg van het toepassen van lagere wielen.

Zie Bladz 133 voor uitgebreide informatie over de koppelstukken

Onkruidfrezen voor driepunt zie blad 101



B03-37



B03-29



A



B03-36

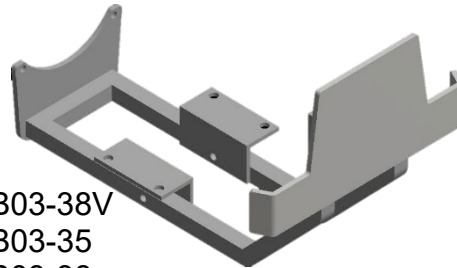

B03-38V
B03-35
B03-38



B

Bij Bertolini tweewielige trekkers is geen standaard gewichtdrager voorzien. Optioneel kunnen we deze wel leveren. Een gewichtdrager is nodig voor de montage van onze tegengewichten. Een of meerdere tegengewichten zijn nodig indien het toebehoor zwaarder is dan een bakfrees. In het Hfst. "Toebehoren tweewielig" Bladz 137 kan u terugvinden wanneer wij een tegengewicht adviseren. Voor een passend advies kan u het beste contact met ons opnemen.

- Plaats tussengewicht (A) of Frontgewicht (B) direct op de machine of op een tussengewicht.
- Op een tussengewicht (A) kan u nog een tussengewicht (A) of een frontgewicht (B) plaatsen.

Artikel nr.	omschrijving	Excl. BTW	Incl. BTW
Bumpers en Gewichtdragers			
B03-37	Gewichtdrager 405S, 407S Honda GX160, GX200. Dunsch Emak K800H, 407S Honda GX270,340,390 417SL Honda	270	326,70
B03-36	Gewichtdrager voor 407S, 413S Emak K7000/9000HD	270	326,70
B03-29	Gewichtdrager voor 417S diesel 15LD440	270	326,70
B03-38	Gewichtdrager voor 417S en 418S Kohler CH440	420	508,20
B03-38V	Gewichtdrager voor 417S en 418S benzine Vanguard 2-cilinder +Honda GX390	420	508,20
B03-35	Gewichtdrager voor 417SL benz Kohler CH395 + Honda GX390	420	508,20
B03-31	Gewichtdrager voor 418S tweecilinder diesel	360	435,60
B03-30	Bumper voor 417S, 418S éencilinder diesel 3LD510	270	326,70
B03-15M	Afgeveerde gewichtdrager (optie). Nodig voor 417S en 418S éencilinders met motor 3LD510 in verband met montage van gewichten op de bumper B03-30	360	435,60
Tegengewichten			
B03-20	Frontgewicht 25cm (20kg)	150	181,50
B03-21	Frontgewicht 30cm (23kg)	170	205,70
B03-22	Frontgewicht 40cm (31kg)	220	266,20
B03-25	Tussengewicht 25cm (21,5kg)	205	248,05
B03-26	Tussengewicht 30cm (25,5kg)	225	272,25
B03-27	Tussengewicht 40cm (33,5kg)	240	290,40



69209118



B03-28

Artikel nr.	Omschrijving	Excl. BTW	Incl. BTW
69209118	Tegengewicht 7,8 kg voor Brik	70	84,70
B03-28	Frontgewicht 12 kg	170	205,70

Voorstel frontgewichten en tussengewichten voor Bertolini met rotorkoep of onkruidfrees

Artikel nr.	gewicht	omschrijving
B03-27+B03-22	Kg 64,5	Bertolini 417S/418S, elektrisch gestart, met rotorkoep 130 cm
B03-27+B03-21	Kg 56,5	Bertolini 417S/418S benzine, elektrisch gestart, met rotorkoep 100 cm
B03-27+B03-21	Kg 56,5	Bertolini 417S diesel, elektrisch gestart, met rotorkoep 100 cm
B03-27+B03-20	Kg 53,5	Bertolini 417SL diesel, elektrisch gestart, met rotorkoep 80 cm
B03-26+B03-21	Kg 48,5	Bertolini 413S benzine, met rotorkoep 60 cm
B03-26+B03-20	Kg 45,5	Bertolini 413S Diesel, met rotorkoep 60 cm

Wielgewichten



A03-6



A03-7

Voor sommige toebehoren en in sommige omstandigheden is het aanbevolen om wielgewichten te gebruiken.

- Om te ploegen.
- In het algemeen om de grip op de bodem te verbeteren.

Artikel nr.	Omschrijving	Excl. BTW	Incl. BTW
A03-6	Stel wielgewichten van 15kg voor wielen 5.00x10	220	266,20
A03-7	Stel wielgewichten van 25 kg voor wielen 5.00x12, en 6,5/80-12.	320	387,20
A03-8	Stel wielgewichten van 25 kg voor wielen 6.00x12 Tai	470	568,70



De spitfrees van Gamo is een degelijke spitmachine voor de tweewielige trekker. Hij is onder andere geschikt voor tuinbouw en boomkwekerijen.

De spitfrees wordt standaard geleverd met

- Standaard: volle rol die voorzien is van een diepteregeling.
- Optioneel: koppelstuk, zie Bladz 133

Aanpassing aan andere merken 2wielige trekkers is soms mogelijk, gelieve ons te contacteren.

Centrale tandwielbak in oliebad.

De spitas en de rol zijn zijdelings gelagerd met lagerblokken.

Nodig: 2 Tegengewichten 40cm : B03-22 en B03-27. Zie Bladz 136

Artikel nr.	omschrijving	Excl. BTW	Incl. BTW
B01-42	<p>Spitfrees 70cm, voor 2wielige trekkers vanaf 12pk. Werkbreedte 70 cm, werkdiepte regelbaar tot 25 cm.</p> <ul style="list-style-type: none"> • 12 armen in materiaal 60 x 10 mm met elk één spade • 12 spaden van 10 cm breed. • Vlakke gesloten stalen rol Ø22 x 68 cm • Breedte van de rol 68 cm • Breedte aan de spaden 67 cm • Breedte aan de binnenzijde van de beschermkap 71 cm • Totale breedte 72 cm • Gewicht ~80kg 	6.000	7.260,00







Een Bullblad is inzetbaar voor diverse doeleinden. Een goede aanvulling voor op uw tweewielige trekker.

Artikel nr.	omschrijving	Excl. BTW	Incl. BTW
B10-3_	Bullblad voor Bertolini BRIK 1S <ul style="list-style-type: none"> • Werkbreedte 80cm 	480	580,80
MSB1000_	Bullblad voor 401S, 405S, 407S, 417S en 418S <ul style="list-style-type: none"> • Werkbreedte 100cm • Er is een koppelstuk nodig, zie Bladz 121 	615	744,15

Hieronder vindt u diverse getrokken werktuigen. We hebben voor uw Bertolini een aanbeveling gemaakt. Deze kunt u terugvinden in het Hfst. "Toebehoren tweewielig".

Artikel nr.	omschrijving	Excl. BTW	Incl. BTW
	Koppelstuk		D50-01 Diepteregeling/verbinding
Koppelstuk en diepteregeling nodig voor Aanaarder, Aardappelrooier, Cultivator, Eg en voor verbinding 2 aanaarders			
D50-11	Koppelstuk 417S, 418S	105	127,05
D50-10	Koppelstuk 401S, 405S, 407S	105	127,05
D50-20	Koppelstuk Dunsch	105	127,05
D50-01	Diepteregeling/verbinding voor aanaarder, aardappelrooier, cultivator, eg	115	139,15



				
D03-3M	D03-7M	B04-10M	D03-4M	B17-3

Aanaarder en Aardappelrooier (zonder zonder koppelstuk en diepteregeling/verbinding D50-01)

D03-3M	Aanaarder met slof. Werkbreedte 28-38-46cm LxBxH 50x14x44 5kg	130	157,30
D03-7M	Aanaarder M3 met slof. Werkbreedte 34-44-54cm LxBxH 60x14x54 7kg	150	181,50
B04-10	Verbinding voor 2 aanaarders	270	326,70
D03-4M	Aardappelrooier compleet. WB 14cm LxBxH 53x36x53 11,5kg	230	278,30

Aardappelrooier met door aftakas aangedreven schudsystem, enkel voor Bertolini 417/418.







B17-3	Aardappelrooier S vanaf 12pk (zie foto). WB 48cm LxBxH 120x90x75 86kg	3.260	3.944,60
-------	--	-------	----------

	D01-1M		D01-2M
---	--------	--	--------

Cultivator incl. steunwiel; werkbreedte van 40cm tot 65cm) (zonder koppelstuk en diepteregeling/verbinding D50-01)

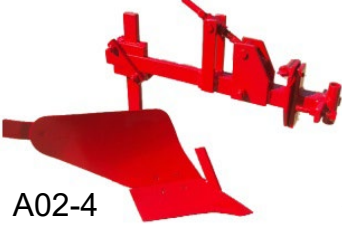
D01-1M	Cultivator met 5 vaste tanden van 4cm. WB 30-60cm LxBxH 95x42x58 23kg	430	520,30
D01-2M	Cultivator met 5 veertanden. WB 30-60cm LxBxH 100x42x58 23kg	430	520,30

Hieronder vindt u diverse getrokken werktuigen. We hebben voor uw Bertolini een aanbeveling gemaakt. Deze kunt u terugvinden in het Hfst. "Toebehoren tweewielig".

Artikel nr.	omschrijving	Excl. BTW	Incl. BTW
 			
	D01-4M		D01-5M
Cultivator incl. steunwiel; werkbreedte van 45 tot 75cm (zonder koppelstuk en diepteregeling/verbinding D50-01)			
D01-4M	Cultivator met 7 vaste tanden van 4cm. WB 35-90cm LxBxH 110x42x60 25kg	530	641,30
D01-5M	Cultivator met 7 veertanden. WB 35-90 LxBxH 125x42x60 25kg	530	641,30
			
	D01-16M		
<i>inding/diepteregeling/koppeling)</i>			
D01-16M	Verstelbare eg met 15 tanden Werkbreedte van 55 tot 100cm LxBxH 84x49x54 19kg	460	556,60
   			
	A02-4		A02-3M
			A02-2M
			D02-3M
Ploeg met koppelstuk en diepteregeling/verbinding D50-01			
A02-4	Enkelploeg 5" met verbinding en diepteregeling. Meslengte 25cm. WerkBreedte 14cm LxBxH 70x24x54 13kg	270	326,70
A02-3M	Wentelploeg Majar , met voorscharen en kouters; 6". Voor 401S, 405S, 407S Meslengte 23cm WerkBreedte 16cm LxBxH 76x30x66 26kg	575	695,75
A02-2M	Wentelploeg Majar, met voorscharen en kouters; 7" Voor 417S Meslengte 28cm WerkBreedte 18,5cm LxBxH 78x30x69 31kg	645	780,45
D02-3M	Wentelploeg Majar, met voorscharen en kouters; 8". Voor 418S Meslengte 31,5cm WerkBreedte 21cm LxBxH 78x30x77 33kg	710	859,10



Enkelwerkende aandrijving



Enkelwerkende Maaibalk

Indien u op zoek bent naar een maaibalk voor sporadisch gebruik, dan zijn deze enkelwerkende maaibalken geschikt.

Voor grotere klussen raden wij u de dubbelwerkende maaibalken aan.

**Voeg de juiste aandrijving bij de door u gekozen balk en eventueel een tegengewicht.
Leverbaar voor diverse merken tweewielige trekkers.
Steeds merk en model aangeven.**

Artikel nr.	omschrijving	Excl. BTW	Incl. BTW
Enkelwerkende aandrijvingen in volledig oliebad			
C09-50	Enkelwerkende aandrijving voor Dunsch	660	798,60
C09-51	Enkelwerkende aandrijving 401S	660	798,60
C09-52	Enkelwerkende aandrijving 405S - 407S - 413S	660	798,60
C09-53	Enkelwerkende aandrijving 417/418	660	798,60
Enkelwerkende maaibalken			
C09-60	Garden 3 Maaibalk van 97cm	440	532,40
C09-62	Komunal maaibalk van 117cm	610	738,10
C09-66	Komunal maaibalk van 137cm	800	968,00



Dubbelwerkende aandrijving



Dubbelwerkende maaibalk

Indien u op zoek bent naar een professionele maaibalk dan heeft u deze nu gevonden. Het is een kunst om een maaibalk zo te construeren dat hij goed werkt ongeacht de lengte van het gras.

Dubbelwerkende (quadro) maaibalken hebben veel minder trillingen en daardoor kunt u met gemak langer doorwerken. Daarnaast zijn ze veel efficiënter doordat beide balken heen en weer gaan. Doordat onderste balk voorzien is van dunne vingers, snijden deze maaibalken in één volle beweging zelfs vier keer.

Voeg de juiste aandrijving bij de door u gekozen balk.

Artikel nr.	omschrijving	Excl. BTW	Incl. BTW
Dubbelwerkende aandrijvingen in volledig oliebad			
C09-59	Dubbelwerkende aandrijving voor Dunsch	1.045	1.264,45
C09-55	Dubbelwerkende aandrijving voor Bertolini 400 – 413. Rapido koppeling C50-00 is hierbij nodig. Ook geschikt voor 417SL, met Rapido koppeling C50-05. Zie Bladz 170.	1.045	1.264,45
C09-54	Dubbelwerkende aandrijving voor Bertolini 417S	1.160	1.403,60
C09-58	Dubbelwerkende aandrijving voor Bertolini 417S/418S. met complete MDS snelkoppeling.	1.865	2.256,65
Dubbelwerkende maaibalken			
C09-69	Dubbelwerkende maaibalk van 117cm	950	1.149,50
C09-65	Dubbelwerkende maaibalk van 132cm	1.065	1.288,65
C09-56	Dubbelwerkende maaibalk van 149cm	1.180	1.427,80
C09-70	Dubbelwerkende maaibalk van 166cmS/	1.295	1566,95
We kunnen ook aandrijvingen en bijhorende balken leveren voor hieronder vermelde tweewielige trekkers. Gelieve ons te raadplegen voor levering van maaibalken voor andere merken.			
640006	Dubbelwerkende aandrijving voor Goldoni	1.045	1.264,45
640089	Dubbelwerkende aandrijving voor SEP180 BLITZ60	1.045	1.264,45
640007	Dubbelwerkende aandrijving voor RAPID	1.360	1.645,60
640048	Dubbelwerkende aandrijving voor FERRARI 515	1.245	1.506,45

ROTADAIRON® STM 75



De overtopfrees is geschikt voor het ingraven van stenen en oude begroeiing. Tegelijkertijd wordt de toplaag genivelleerd en gerold met de rasterrol. Dit zodat er een fijne zuivere genivelleerde toplaag ontstaat die bijvoorbeeld geschikt is voor het inzaaien van gras.

- Overbrenging met ingebouwde koppelbegrenzer bij zijdelingse kettingaandrijving in oliebad.
- Combinatie van freesas, egaliseerplaat en rasterrol.
- Werkdiepte 14cm. Rotor diameter 40 cm.
- Diepteregeling met snel verstelling via rasterrol.
- Werksnelheid van 0,8 tot 1,5 km/h
- Aftakas toerental 540T/min tot 900T/min.

Leverbaar voor Bertolini 417S en 418S

Artikel nr.	omschrijving	Excl. BTW	Incl. BTW
B15-01	Overtopfrees 75cm (totale breedte 95cm). <ul style="list-style-type: none"> • Vanaf 12 tot 18pk • 16 messen; gepatenteerde vorm van de messen • 24 zeefstanden • Gewicht 130 kg. Buitenmaten LxBxH 110x95x60 cm 	7.950	9.619,50

Gebruik altijd wielen 600x12 met landbouwprofiel B07-76 of B07-55A



Een veger voor de tweewielige trekker om onkruid langs randen te verwijderen.

- Werkbreedte 50 cm.
- Geschikt voor 7pk tot 18pk.
- Kan naar links of naar rechts gericht worden.
- Met naar behoefte vervangbare borstels.
- Passend voor aankoppeling Bertolini Rapido C50-00 en C50-05

Artikel nr.	omschrijving	Excl. BTW	Incl. BTW
B09-6	Onkruidborstel 50 cm.	3.600	4.356,00

Ook Bertolini heeft voor MDS gekozen als distributeur voor de Benelux. Iemand die met tweewielige trekkers werkt is ongetwijfeld reeds bekend met het merk. Bertolini wordt dan ook gezien als een topmerk in dit segment. Of het nu gaat om een handzame tweewielige trekker voor een particulier of een volwassen tweewielige trekker met overtopfrees, met Bertolini bent u verzekerd van kwaliteit.

ALLESMAAIERS

APACHE 2WD, 4WD	Bladz. 147
-----------------	------------

TRANSPORTERS

BTR340 K, BTR450, BTR550, BTR550D en BTR1750 D	Bladz. 148 – 151
--	------------------

KLEPELMAAIERS

BTS 50, BTS 65, BTS 80, BTS 100, BTS 100TR	Bladz. 152 – 154
--	------------------

MOTORHAKKEN

155	Bladz. 155
195 S	Bladz. 156
205 S	Bladz. 157
218	Bladz. 158

TWEEWIELIGE TREKKERS

350	Bladz. 159
400 Overtopfrees	Bladz. 160
401 S	Bladz. 161
405 S	Bladz. 162
407 S	Bladz. 163
413 S	Bladz. 164
417 SL	Bladz. 165
417 S	Bladz. 166
418 S	Bladz. 167
417 GE, 418 GE	Bladz. 168
Bakfreesen voor alle modellen	Bladz. 169
Snelkoppelingen Bertolini en MDS	Bladz. 170 – 171
Wielen voor alle modellen	Bladz. 172
Complete uitrustingen	Bladz. 173 – 188
Acties	Bladz. 189 – 198

Wij helpen u graag om de juiste keuze te maken, neem vrijblijvend contact met ons op:

MDS

Tel: +31 (0)488 455 060 (NL)

+32 (0)3 888 23 51 (BE)

e-mail: info@mdsbv.eu

website: www.mdsbv.eu



De Apache is een alle terrein maaier die naar keuze kan geleverd worden in 2WD of 4WD

Model	2WD	4WD
Werkbreedte/Aantal messen	92cm / 1 mes	92cm / 1 mes
Transmissie (achter / voor)	Hydro Tuff Torq K62 M	Hydro Tuff Torq K664 Kanzaki KXH 10N
Draaicirkel	115 cm	76 cm
Maximum toegelaten helling	22°	22°
Benzinetank inhoud	19 L	19 L
Licht	LED + dag modus	LED + dag modus
Mulching kit	Optioneel verkrijgbaar	Optioneel verkrijgbaar
Trekhaak	Optioneel verkrijgbaar	Optioneel verkrijgbaar
Cruise control	Standaard (hefboom)	Standaard (hefboom)
Snijhoogte	5 – 10 cm, 5 standen + transportstand 12 cm	5 – 10 cm, 5 standen + transportstand 12 cm
Aanbevolen maaioppervlakte	9.000 m ²	9.000 m ²

Artikel nr.	omschrijving	Excl. BTW	Incl. BTW
BT22-01	68129233 Apache 92 PRO 2WD K • Emak motor K2400 AVD V-Twin 708 cc	9.100	11.011,00
BT22-03	68129234 Apache 92 PRO 4WD K • Emak motor K2400 AVD V-Twin 708 cc	13.250	16.032,50
BT22-04	68129125 Apache 92 PRO 4WD • Kawasaki FS 651 726cc	14.100	17.061,00



De BTR 340 is een transporter voor gebruik bij huis en tuin. Dit dumper model heeft een kantelende kiepbak waardoor het ideaal is voor het transport van hout, fruit, keien, zand en ander bouwmaterial. De bak kan kantelen tot 45° . Geschikt voor alle soorten terrein, ook hellingen. Makkelijk handelbaar door kleine draaicirkel.

- 4 snelheden, 2 vooruit, tot 3.6 km/u en 2 snelheden achteruit, tot 3,40 km/u.
- Robuust chassis voor ruw werk.
- Een rem in de transmissie houdt de machine veilig staande, ook op hellingen.
- De remmen op de rups aandrijving zijn goed afgeschermd tegen stof en olie.
- De kleine draaicirkel van 70cm zorgt ervoor dat u ook bij weinig ruimte kan bewegen.
- De brede rupsbanden zorgen voor een goede grip op eender welk terrein.
- Snelheden Vooruit: km/u 1.6 en 3.6. Achteruit: 1,40 en 3.40
- Spoorbreedte 59 cm. Totale breedte verstelbaar van 60,3 tot 98,3 cm
- Contactoppervlak van de rupsbanden 58 cm lang, 17cm breed.
- LxBxH 153/166,5 x 60,3/98,3 x 88,5 cm.
- Eigengewicht 140kg.
- Laadvermogen 350kg
- Veiligheid. Bij loslaten van de stuurhendels :
 - Alle aandrijving stopt onmiddellijk.
 - Rem wordt automatisch geactiveerd.

Artikel nr.	omschrijving	Excl. BTW	Incl. BTW
BT20-06_	BTR 340 <ul style="list-style-type: none"> • Emak motor K655 OHV 166cm², 3,9pk. 	3.340	4.041,40
BT20-02_	BTR 340 <ul style="list-style-type: none"> • Honda motor GCV170 OHC 160cm², 4,4pk. 	3.610	4.368,10
B20-08 _	Bullblad vooraan 85cm.	970	1.173,70



De BTR 450 is een transporter voor gebruik bij huis en tuin.

Dit dumper model heeft een kantelende kiepbak waardoor het ideaal is voor het transport van hout, fruit, keien, zand en ander bouw materiaal. De bak kan kantelen tot 50° .

Geschikt voor alle soorten terrein, ook hellingen.

Makkelijk handelbaar door kleine draaicirkel.

- 4 snelheden, 3 vooruit, tot 7 km/u en 1 achteruit tot 1.86 km/u
- Robuust chassis voor ruw werk.
- Een rem in de transmissie houdt de machine veilig staande, ook op hellingen.
- De remmen op de rups aandrijving zijn goed afgeschermd tegen stof en olie.
- De kleine draaicirkel van 70cm zorgt ervoor dat u ook bij weinig ruimte kan bewegen.
- De brede rupsbanden zorgen voor een goede grip op eender welk terrein.
- Spoorbreedte 62 cm. Laadbak breedte verstelbaar van 56 tot 94 cm
- Contactoppervlak van de rupsbanden 58 cm lang, 17cm breed.
- LxBxH 167 x 64/94 x 90 cm.
- Eigengewicht 180kg.
- Laadvermogen 450kg
- Veiligheid. Bij loslaten van de stuurhendels :
 - Alle aandrijving stopt onmiddellijk.

Rem wordt automatisch geactiveerd.

Artikel nr.	Omschrijving	Excl. BTW	Incl. BTW
BT20-03_	BTR 450	4.462	5.399,02
B20-08 _	<ul style="list-style-type: none"> • Honda motor GX160 OHV 163cm², 4,8pk. Bullblad vooraan 85cm. 	970	1.173,70



De BTR 550 en BTR 550 D zijn professionele transporters.

Deze transporter heeft een uitschuifbaar laadplatform (tot 118 cm lang en 110cm breed) waardoor u ook volumineuze lasten kan laden. Deze kan ook voorwaarts kantelen waardoor hij ook geschikt is voor transport van hout, fruit, keien, zand en ander bouw materiaal. Kantelhoek tot 50° .

Geschikt voor alle soorten terrein, ook hellingen.

- Makkelijk handelbaar door kleine draaicirkel.
- Honda motor GX160 OHV, 163cm², 4,8pk.
- 4 snelheden vooruit, tot 7km/u en 2 snelheden achteruit, tot 3,13 km/u.
- Een rem in de transmissie houdt de machine veilig staande, ook op hellingen.
- De remmen op de rups aandrijving zijn goed afgeschermd tegen stof en olie.
- De kleine draaicirkel van 70cm zorgt ervoor dat u ook bij weinig ruimte kan bewegen.
- De brede rupsbanden zorgen voor een goede grip op eender welk terrein.
- Snelheden Vooruit: km/u 1,88 - 3,16 - 4,13 - 7,00. Achteruit: 1,86 – 3,13.
- Spoorbreedte 622mm.
- Contactoppervlak van de rupsbanden 60cm lang, 18cm breed.
- Transmissie: via tandwielbak in oliebad. Aftakas: onafhankelijk, 2100 omw/min
- LxBxH verpakt 1575 x 622 x 1020mm.
- Laadvermogen 550kg. Eigengewicht NTR550: 200 kg. Eigengewicht NTR550 D: 215 kg.
- Veiligheid. Bij loslaten van de stuurhendels: alle aandrijving stopt onmiddellijk en rem wordt automatisch geactiveerd.

Artikel nr.	Omschrijving	Excl. BTW	Incl. BTW
BT20-04_	NTR 550 <ul style="list-style-type: none"> • Manueel kantelen van het laadplatform 	5.520	6.679,20
BT20-05_	NTR 550 D <ul style="list-style-type: none"> • Hydraulisch kantelen van het laadplatform 	5.850	7.078,50
B20-08_	Bullblad vooraan 85cm.	970	1.173,70



De BTR 1750 D is een professionele transporter.

Dit dumper model heeft een kantelende kiepbak waardoor het ideaal is voor het transport van hout, fruit, keien, zand en ander bouw materiaal. De bak kan kantelen tot 60° .

Geschikt voor alle soorten terrein, ook hellingen.

Makkelijk handelbaar door kleine draaicirkel.

- 4 snelheden vooruit, tot 7km/u en 2 snelheden achteruit, tot 3,13 km/u.
- Robuust chassis voor ruw werk.
- Een rem in de transmissie houdt de machine veilig staande, ook op hellingen.
- De remmen op de rups aandrijving zijn goed afgeschermd tegen stof en olie.
- De tandwielbak heeft een verticale structuur voor een betere gewichtsverdeling.
- Het dumpen gebeurt hydraulisch met een maximale hoek van 60° .
- De kleine draaicirkel van 70cm zorgt ervoor dat u ook bij weinig ruimte kan bewegen.
- De brede rupsbanden zorgen voor een goede grip op eender welk terrein.
- Snelheden Vooruit: km/u 1,88 - 3,16 - 4,13 - 7,00. Achteruit: 1,86 – 3,13.
- Spoorbreedte 622mm.
- Contactoppervlak van de rupsbanden 60cm lang, 18cm breed.
- Transmissie: via tandwielbak in oliebad. Aftakas: onafhankelijk, 2100 omw/min
- LxBxH 1575 x 622 x 1020mm.
- Eigengewicht 215 kg.
- Laadvermogen 550kg – 175 liter.
- Veiligheid. Bij loslaten van de stuurhendels :
 - Alle aandrijving stopt onmiddellijk.
 - Rem wordt automatisch geactiveerd.

Artikel nr.	omschrijving	Excl. BTW	Incl. BTW
BT20-01_	BTR 1750 D <ul style="list-style-type: none"> • Honda motor GX160 OHV, 163cm², 4,8pk. • Hydraulisch bediende kiepbak 175 liter. 	6.220	7526,20
B20-08_	Bullblad vooraan 85cm.	970	1.173,70
B20-09_	Vlak uitschuifbaar laadplatform, laadvermogen 550kg	550	665,50

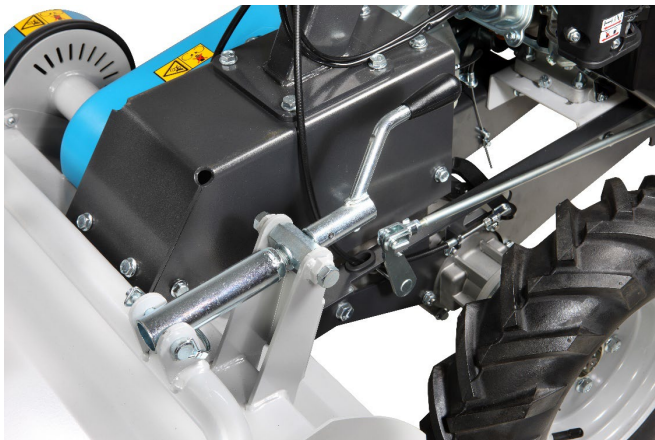

BTS 50 is een compacte snel maaierende klepelmaaier voor tuin en park. Bedoeld voor maaien van gras, onkruid, twijgen, lage begroeiing enz., met kenmerken:

- Zeer handelbaar door onafhankelijke koppeling op elk wiel.
- Via centrale schroef instelbare maaihogten tussen 20 en 80mm.
- Duwboom in hoogte en zijdelings instelbaar.
- De vrij roterende voorwielen kunnen vastgezet worden bij maaien op steile hellingen.
- Overbrenging via tandwielbak volledig in oliebad.
- 3 Snelheden vooruit: 1.2 – 2.2 – 3.4 km/u en 1 achteruit 1.4 km/u.
- Aandrijfwielen met luchtbanden 4.00-8" tractieprofiel.
- Veiligheid. Bij loslaten van de stuurhendels, automatisch en onmiddellijk:
 - De wielaandrijving stopt.
 - De messenrotor stopt.
 - De remmen worden geactiveerd.

Artikel nr.	omschrijving	Excl. BTW	Incl. BTW
BT21-35_	Klepelmaaier BTS 50 K800 H OHV 182cc 5,7pk. Handgestart met repeteerstarter. Werkbreedte 50 cm, gewicht 135 kg. 26 Y-messen. LxBxH 1.550x670x1.040mm.	3.300	3.993,00



BTS 65 en BTS 80 zijn professionele klepelmaaiers voor het maaien van gras, onkruid, twijgen, lage begroeiing enz., met volgende eigenschappen:

- Zeer handelbaar door onafhankelijke koppeling op elk wiel.
- Via hefboom instelbare maaihoogten tussen 20 en 80mm.
- Duwboom met 4 hoogtestanden en zijdelings instelbaar in 5 standen.
- De sturende voorwielen kunnen vastgezet worden. (Bij maaien op hellingen)
- Overbrenging via tandwielbak volledig in oliebad.
- 3 Snelheden vooruit: 1.2 – 2.2 – 3.4 km/u en 1 achteruit 1.4 km/u.
- Aandrijfwielen met luchtbanden 16/6.50-8” tractieprofiel.
- Veiligheid. Bij loslaten van de stuurhendels, automatisch en onmiddellijk:
 - De wielaandrijving stopt.
 - De messenrotor stopt.
 - De remmen worden geactiveerd.

Artikel nr.	omschrijving	Excl. BTW	Incl. BTW
BT21-75_	Klepelmaaier BTS65 Benzinemotor Emak K1100H 302cc 8,4pk Handgestart met repeteerstarter. Werkbreedte 65 cm, gewicht 160 kg. 38 Y-messen. LxBxH 1.657x814x1.216mm.	3.900	4.719,00
BT21-65	Klepelmaaier BTS 65. Benzinemotor Honda GX340 OHV 389cc 10,7pk. Handgestart met repeteerstarter. Werkbreedte 65 cm, gewicht 160 kg. 38 Y-messen. LxBxH 1.657x814x1.216mm	4.320	5.844,30
BT21-85	Klepelmaaier BTS 80 GX340 OHV 389cc 10,7pk. Handgestart met repeteerstarter. Werkbreedte 80 cm, gewicht 175 kg. 46 Y-messen. LxBxH 1.657x964x1.216mm.	4.830	5.844,30



BTS 100 en 100 TR zijn professionele klepelmaaiers voor het maaien van gras, onkruid, twijgen, lage begroeiing enz., met volgende eigenschappen:

- Zeer handelbaar door onafhankelijke koppeling op elk wiel.
- Werkbreedte 100 cm
- Via hefboom instelbare maaihoogten tussen 20 en 80mm. 58 Y-messen
- Duwboom met 4 hoogtestanden en zijdelings instelbaar in 5 standen.
- De sturende voorwielen kunnen vastgezet worden. (Bij maaien op hellingen)
- Overbrenging via tandwielbak volledig in oliebad.
- Wielaandrijving 3 snelheden vooruit: 1.4 – 2.5 – 3.9 km/u en 1 achteruit 1.6 km/u.
- Rupsaandrijving 3 snelheden vooruit: 1.2 – 2.2 – 3.4 km/u en 1 achteruit 1.4 km/u.
- Aandrijfwielen met luchtbanden 18/9.50-8” tractieprofiel of rups
- Gewicht : 203 kg bij wielaandrijving, 245 kg bij rupsaandrijving
- LxBxH 1.657x1.240x1.200mm
- Alle modellen zijn handgestart met repeteerstarter
- Veiligheid. Bij loslaten van de stuurhendels, automatisch en onmiddellijk:
 - De wielaandrijving stopt.
 - De messenrotor stopt.
 - De remmen worden geactiveerd.

Artikel nr.	omschrijving	Excl. BTW	Incl. BTW
BT21-90 68279000E5	Klepelmaaier NTS100 wielaandrijving Benzinemotor Honda GX390 389cc 11.7 pk	5.870	7.102,70
BT21-92_ 68279002E5	Klepelmaaier NTS100 wielaandrijving Benzinemotor Kohler CH 440 429cc 14 pk	5.740	6.945,40
BT21-94_ 68279006E5	Klepelmaaier NTS100 rupsaandrijving Benzinemotor Honda GX390 Alpin 389cc 11.7 pk	7.050	8.530,50
BT21-96_ 68279007E5	Klepelmaaier NTS100 rupsaandrijving Benzinemotor Kohler CH 440 429cc, 14 pk	6.890	8.336,90

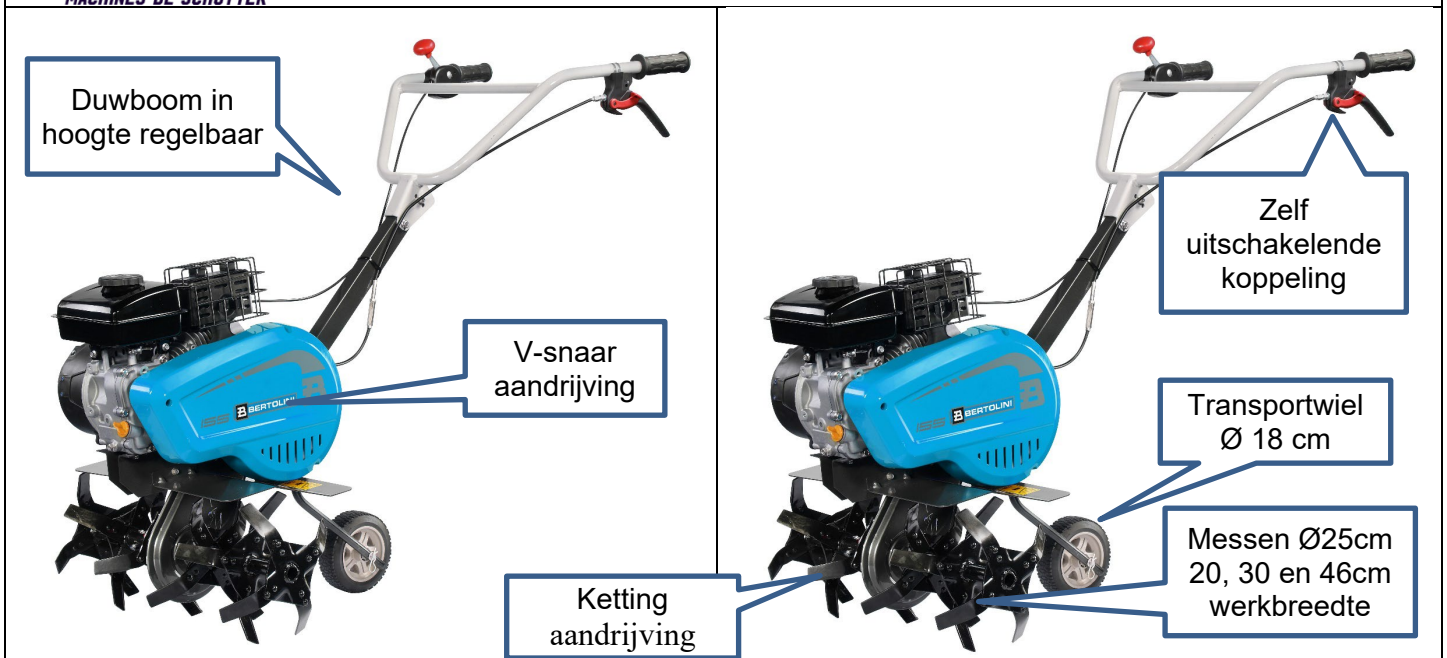

055 is het ideale freesje om de grond klaar te maken voor het zaaien. Dit is een ideale combinatie van handigheid en eenvoud van gebruik.

- Benzinemotor. Handstart met repeteerstarter.
- Koppeling via riemspanner
- Versnellingen: 1 vooruit
- Stuur in hoogte verstelbaar.
- Transmissie in volledig oliebad.
- Rotorsnelheid 140 omw/ minuut
- Transportwiel 18 cm achteraan
- Benzinetank 1.6 L
- Gewicht 27kg met frees.
- Veiligheid: Rotor aandrijving stopt bij loslaten van de stuurhendels.

Artikel nr.	omschrijving	Excl. BTW	Incl. BTW
BT20-71	155; Benzinemotor Emak K300H 80 cc, kW/rpm 1.8/2.4 @ 3600 Inclusief : <ul style="list-style-type: none"> • Frees Ø25cm – breedte 20, 30, 46 cm • Transportwiel. 	460	556,60



BT20-72



69209081
Aanaarder



69209082
Enkel ploeg



69209083
Aardappelrooier



69209084
Metalen wielen

De 195 S is de ideale frees om de grond klaar te maken voor het zaaien. Dit is een ideale combinatie van handigheid en eenvoud van gebruik.

- Benzinemotor. Handstart met repeteerstarter.
- Koppeling via riemspanner
- Versnellingen: 1 vooruit en 1 achteruit.
- Stuur zijdelings draaibaar en in hoogte verstelbaar.
- Transmissie in volledig oliebad.
- Rotorsnelheid 159 omw/ minuut vooruit, 66 omw/ minuut achteruit.
- Transportwiel in hoogte verstelbaar.
- Gewicht 60kg met frees.
- Veiligheid: Rotoraandrijving stopt bij loslaten van de stuurhendels.



Set rollen en achterrol

Artikel nr.	omschrijving	Excl. BTW	Incl. BTW
BT20-72	195 S; Benzinemotor Emak K800 182cc 5,7PK Inclusief : <ul style="list-style-type: none"> • Frees 82 cm, 24 messen. • Zijdelingse beschermerschijven, remschoen. • Transportwiel. 	690	834,90
69209081	Aanaarder 195S en 205S. *Houder nodig	80	96,80
69209082	Enkel ploeg 195S en 205S. *Houder nodig	80	96,80
69209083	Aardappelrooier 195S en 205S. *Houder nodig	70	84,70
69209087	Houder voor 195	50	60,50
69209088	Houder voor 195S en 205S.	50	60,50
69209084	Metalen wielen voor 195S	130	157,30
B01-100	Set rollen 94cm Ø22 en achterrol. Staal 6mm.Gewicht 51kg	1.600	1.936,00

 <p style="text-align: center;">BT20-76</p>	 <p>Zie Bladz 156</p>		
			69209116 Metalen wielen
			69209089 Wielen 3.50-6"
			69209114 Wielen 3.50-8"

De 205 S is de ideale frees voor de veeleisende gebruiker om de grond klaar te maken voor het zaaien. Dit model heeft 2 snelheden vooruit en 1 achteruit en is een ideale combinatie voor de moeilijkste opdrachten.

- Benzinemotor Emak K800 H OHV 182 CM3 5,7PK; Repeteerstarter.
- Koppeling via riemspanner; Versnellingen: 2 vooruit en 1 achteruit.
- Transmissie in volledig oliebad; Stuur zijdelings draaibaar en in hoogte verstelbaar.
- Rotorsnelheid in 1^{ste}: 83 en in 2^{de} 114 omw/minuut vooruit en 62 in achteruit.
- Transportwiel, in hoogte verstelbaar.
- Voorzien van Koppelstuk, houder voor remschoen, zware remschoen.
- Veiligheid: Rotor aandrijving stopt bij loslaten van de stuurhendels.
- Gewicht ~72kg met frees.



Set rollen en achterrol

Artikel nr.	omschrijving	Excl. BTW	Incl. BTW
BT20-76	205 S; Motor Emak K800 5,7PK Inclusief <ul style="list-style-type: none"> • Frees 85 cm, 24 messen. • Zijdelingse beschermerschijven. • Transportwiel. 	780	943,80
69209116	Metalen wielen voor 195S en 205S	130	157,30
69209089	Wielen 3.50-6" voor 195S en 205S	110	133,10
69209114	Wielen 3.50-8" voor 195S en 205S	140	169,40
69209088	Houder voor 195S en 205S	50	60,50
B01-100A	Set rollen 94cm Ø22 en achterrol. Staal 6mm. Gewicht 51kg	1.600	1.936,00

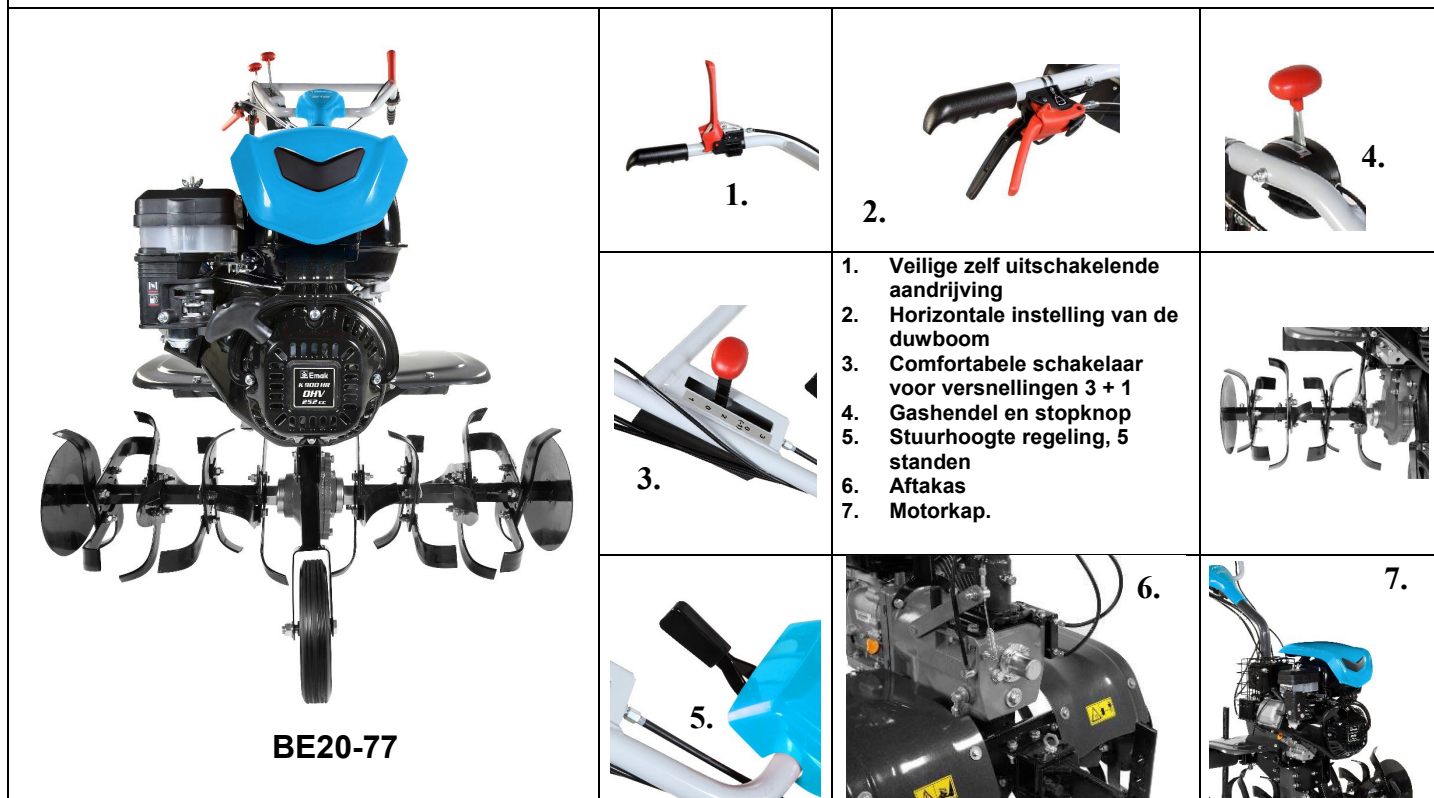

BE20-77

1. Veilige zelf uitschakelende aandrijving
2. Horizontale instelling van de duwboom
3. Comfortabele schakelaar voor versnellingen 3 + 1
4. Gashendel en stopknop
5. Stuurhoogte regeling, 5 standen
6. Aftakas
7. Motorkap.

De 218 is de ideale frees voor de professionele gebruiker. Dit model heeft 3 snelheden vooruit en 1 achteruit en is een ideale combinatie voor de moeilijkste opdrachten.

- Benzinemotor Emak K900 H OHV 252 cc 7PK; Repeteerstarter. Benzinetank 4.0 liter.
- Multidisc koppeling; Versnellingen: 3 vooruit en 1 achteruit.
- Transmissie in volledig oliebad; Stuur zijdelings draaibaar en in hoogte verstelbaar.
- Rotorsnelheid in 1^{ste}: 58 in 2^{de} 102 in 3^{de} 140 omw/minuut vooruit en 44 in achteruit.
- Transportwiel, in hoogte verstelbaar. Voorzien van remschoen.
- Gewicht ~96kg met frees met benzinemotor en ~131 kg met dieselmotor
- Veiligheid: Rotor aandrijving stopt bij loslaten van de stuurhendels.



Set rollen en achterrol

Artikel nr.	omschrijving	Excl. BTW	Incl. BTW
BT20-77_	218; Benzinemotor Emak K900 H Inclusief: <ul style="list-style-type: none"> • Frees Ø 36, werkbreedte 100cm, 32 messen • Zijdelingse beschermerschijven, remschoen • Transportwiel 	P 860	1.040,60
69209123	Wielen 8" voor 218	140	169,40
69209081	Aanaarder voor 218	80	96,80
69209082	Enkel ploeg voor 218	80	96,80
69209083	Aardappelrooier voor 218	70	84,70
69209122	Metalen wielen voor 218	130	157,30
B01-100B	Set rollen 100cm Ø 27cm en achterrol. Staal 6mm. Gewicht ~52kg	1.995	2.413,95



De 350 de ideale frees voor een particulier met een tuin die af en toe zijn grond wil bewerken.

- Benzinemotor CE gekeurd Stage V, 199cc, 5,3ps, Repeteerstarter.
- In hoogte en zijdelings regelbare duwboom.
- 1 freessnelheid 1,54 km/u, 1 snelheid vooruit 4,24 km/u en 1 snelheid achteruit 2,39 km/u.
- Aandrijving via ketting in oliebad, controle via pulley en v-snaar met spanrol.
- Rotorsnelheid 292 omwentelingen per minuut, freesmessencirkel Ø16 cm.
- Gewicht ~90kg met tegengewicht, wielen en freesbak.
- Veiligheid : alle aandrijvingen stoppen bij loslaten van de stuurhendels.

Artikel nr.	Omschrijving	Excl. BTW	Incl. BTW
BT20-79	68309000E5 <ul style="list-style-type: none"> • Machine compleet met wielen 400x8, frees van 50cm. 	900	1.089,00



Overtopfrees

400 is de ideale frees voor een particulier met een tuin die af en toe zijn grond zaaiklaar wil maken, soms onder moeilijke omstandigheden. De rotor van de brik draait in **tegengestelde richting** van de wielen waardoor de bediener een maximale controle over machine heeft en waardoor de overgebrachte trillingen veel minder sterk zijn.

- Benzinemotor Emak K700 H OHV
- Repeteerstarter.
- 1 snelheid vooruit en 1 snelheid achteruit. Vate as (geen differentieel)
- In hoogte regelbare duwboom.
- Overbrenging volledig in oliebad.
- Gewicht ~75kg met wielen en freesbak.
- Veiligheid : alle aandrijvingen stoppen bij loslaten van de stuurhendels.

Artikel nr.	Omschrijving	Excl. BTW	Incl. BTW
BT20-42	400 <ul style="list-style-type: none"> • Machine compleet met wielen 400x8 en frees van 50cm. • 5,4PK – 182cc 	1.950	2.359,50

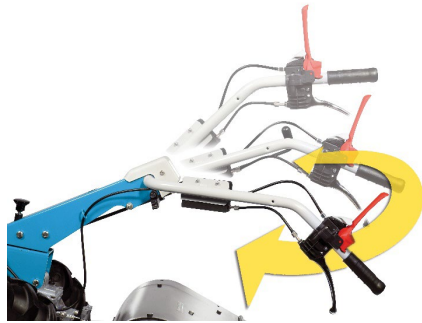

Instelbare duwboom



Geïntegreerde
snelkoppeling



401S

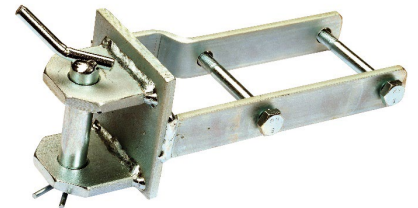

L0060900
Aanhangkoppeling € 60,-

De 401S is de lichtste lijn van Bertolini tweewielige trekkers met verwisselbaar toebehoor. Het zijn semiprofessionele machines welke te gebruiken zijn voor diverse doeleinden.

- Benzinemotor met handstart, repeteerstarter.
- 1 Snelheid vooruit, 1 achteruit. Vaste as (geen differentieel)
- Droge meerschijvenkoppeling
- Stuur met trillingdemper, 180° zijdelings draaibaar en in hoogte verstelbaar.
- Transmissie in volledig oliebad.
- Freesbak, wielen en ander toebehoor in optie. Standaard wielmaat 400x8.
- Veiligheid:
 - Alle aandrijvingen worden uitgeschakeld bij loslaten van de stuurhendels.
 - Inschakelen van achteruitversnelling onmogelijk bij ingeschakelde freesaandrijving.

Voor toebehoren zie Hfst. Toebehoren tweewielig.

Artikel nr.	omschrijving	Excl. BTW	Incl. BTW
BT20-45	401S; Benzinemotor Honda GX160, 4,8pk – 163 cc <ul style="list-style-type: none"> • Basismachine zonder freesbak, zonder wielen 	1.860	2.250,60
BT20-43	401S; Benzinemotor Emak K800H OHV, 5,7pk – 182 cc <ul style="list-style-type: none"> • Basismachine zonder freesbak, zonder wielen 	1.700	2.057,00



Brik 5S



69209118
Frontgewicht 7.8 kg €70,-



69209072
Aanhang koppeling €60,-

De 405S is de grotere broer van de 401S. Meer kracht en meer snelheden. Het zijn semiprofessionele machines welke te gebruiken zijn voor diverse doeleinden.

- Benzine- of dieselmotor met handstart, repeteerstarter of elektrisch gestarte dieselmotor.
- 2 Snelheden vooruit, 2 achteruit. Vaste as (geen differentieel)
- Droge meerschijvenkoppeling.
- Stuur met trillingdemper, zijdelings en in hoogte verstelbaar, 180° draaibaar voor aandrijving van front werktuigen zoals maaibalk en klepelmaaier.
- Transmissie in volledig oliebad.
- Freesbak, wielen en ander toebehoor in optie, zie bladz 152 en 155.
- Veiligheid:
 - Alle aandrijvingen worden uitgeschakeld bij loslaten van de stuurhendels.
 - Inschakelen van achteruitversnelling onmogelijk bij ingeschakelde freesaandrijving.

Voor toebehoren zie Hfst. Toebehoren tweewielig.

Artikel nr.	omschrijving	Excl. BTW	Incl. BTW
BT21-41_	405S; Benzinemotor Emak K800H 5,7pk – 182cc; handstart <ul style="list-style-type: none"> • Basismachine zonder freesbak, zonder wielen 	2.100	2.541,00
BT21-40	405S; Benzinemotor Honda GX200 5,8pk – 196cc; handstart <ul style="list-style-type: none"> • Basismachine zonder freesbak, zonder wielen 	2.370	2.867,70
BT21-42_	405S; Dieselmotor Emak K7000HD 6,5pk – 349cc – handstart <ul style="list-style-type: none"> • Basismachine zonder freesbak, zonder wielen 	P 2.420	2.928,20
BT21-43_	405S; Dieselmotor Emak K7000HD 6,5pk – 349cc – elektrisch gestart <ul style="list-style-type: none"> • Basismachine zonder freesbak, zonder wielen 	P 2.630	3.182,30



De 407S is een semiprofessionele machine welke te gebruiken is voor diverse doeleinden. De machine is uitgerust met een Honda of Emak benzinemotor of een Emak dieselmotor. Deze staan bekend om hun kwaliteit, zijn zuinig, geluidsarm en trillingvrij.

Alle toebehoren bij 407S worden bevestigd met de snelkoppeling type Rapido. (optioneel)

- Handgestarte benzinemotor of dieselmotor.
- Droge meerschijvenkoppeling transmissie in volledig oliebad.
- 4 Versnellingen: 2 vooruit en 2 achteruit.
- Onafhankelijke trommelremmen, differentieel met blokkage.
- Stuur 180° zijdelings draaibaar en in hoogte verstelbaar.
- Aftakas: onafhankelijk bij 973 T/min. In frees- en maaistand is de draairichting rechtsom.
- Max wielmaat 400x10
- Gewicht ~120kg met wielen en frees.
- Veiligheid:
 - Alle aandrijvingen worden uitgeschakeld bij loslaten van de stuurhendels.
 - Inschakelen van achteruitversnelling onmogelijk bij ingeschakelde freesaandrijving.

Voor toebehoren zie Hfst. Toebehoren tweewielig.

Artikel nr.	omschrijving	Excl. BTW	Incl. BTW
BT21-55	407S; Benzinemotor Honda GX200 <ul style="list-style-type: none"> • Basismachine zonder freesbak, zonder wielen • Handstart • 5,8pk – 196cc 	2.840	3.436,40
BT21-51	407S; Benzinemotor Honda GX270 <ul style="list-style-type: none"> • Basismachine zonder freesbak, zonder wielen • Handstart • 8,4pk – 270cc 	2.965	3.587,65



Snelkoppeling C50-00. Zie Bladz 159.
Geleverd bij freesbak, Zie Bladz 158.

413S zijn degelijke semiprofessionele machines welke te gebruiken zijn voor diverse doeleinden. De machines zijn uitgerust met een Honda benzinemotor of een Emak dieselmotor. Deze staan bekend om hun kwaliteit, zijn zuinig, geluidsarm en trillingvrij.

Alle toebehoren bij 413S worden bevestigd met de snelkoppeling type Rapido. (optioneel)

- Handgestarte benzinemotor of elektrisch gestarte dieselmotor.
- Droge meerschijvenkoppeling, transmissie in volledig oliebad.
- 6 Versnellingen: 3 vooruit en 3 achteruit.
- Onafhankelijke trommelremmen, besturing differentieel met blokkage.
- Stuur 180° zijdelings draaibaar en in hoogte verstelbaar.
- Aftakas: onafhankelijk bij 973 T/min. In frees- en maaistand is de draairichting rechtsonder.
- Max wielmaat 500x10
- Gewicht ~130kg met wielen en frees.
- Veiligheid:
 - Alle aandrijvingen worden uitgeschakeld bij loslaten van de stuurhendels.
 - Inschakelen van achteruitversnelling onmogelijk bij ingeschakelde freesaandrijving.

Voor toebehoren zie Hfst. Toebehoren tweewielig.

Artikel nr.	omschrijving	Excl. BTW	Incl. BTW
BT21-64	413S; Benzinemotor Emak K1100H 8,4pk 322cc handstart. Basismachine zonder freesbak, zonder wielen.	2.810	3.400,10
BT21-61	413S; Benzinemotor Honda GX340 10,7pk 389cc handstart. Basismachine zonder freesbak, zonder wielen.	3.490	4.222,90
BT21-60	413S; Dieselmotor Emak K9000HD 9.2pk 441cc E-start Basismachine zonder freesbak, zonder wielen.	3.670	4.440,70
BT21-63_	413S; Dieselmotor Kohler KD15 440 11pk 441cc Handstart P Boring x Slag 86x76mm 7,5kW@3.600 omw/min; 24.5Nm @2.400 omw/min Basismachine zonder freesbak, zonder wielen.	4.710	5.699,10
BT21-59_	413S; Dieselmotor Kohler KD15 440 11pk 441cc E-start P Boring x Slag 86x76mm 7,5kW@3.600 omw/min; 24.5Nm @2.400 omw/min Basismachine zonder freesbak, zonder wielen.	5.205	6.298,05



BT20-32

De 417SL is een professionele machine, welke te gebruiken is voor nog meer doeleinden dankzij het omkeerbare stuur en de omkeerschakelaar. Denk hierbij aan een rotorkoepel, onkruidfrees, spitsfrees en alle frontaal aangedreven werktuigen zoals maaibalk, borstel enz. De machine is uitgerust met een benzinemotor.

- Benzinemotor Honda 10,7pk.
- Droge **meerschijven** koppeling.
- transmissie in volledig oliebad. Half-ingebouwde portaal reductoren.
- Versnellingen: 4 vooruit en 1 achteruit (*in beide richtingen*).
- Onafhankelijke remmen helpen de besturing. Differentieel met blokkage.
- Stuur 180° zijdelings draaibaar en in hoogte verstelbaar.
- Aftakas: schakelbaar in twee snelheden, 540 en 900 omw./min.
- Smalste breedte 45cm. Max wielmaat 600x12.
- Gewicht ~220kg met wielen en frees.
- Voor een **optionele gewichtdrager** zie catalogus bladz 136
- Veiligheid:
 - Alle aandrijvingen worden uitgeschakeld bij loslaten van de stuurhendels.
 - Automatische uitschakeling van de aftakas bij inschakeling achteruitversnelling.

Voor toebehoren zie Hfst. Toebehoren tweewielig.

Artikel nr.	omschrijving	Excl. BTW	Incl. BTW
BT20-32	417SL; Benzinemotor Honda GX340 OHV <ul style="list-style-type: none"> • Basismachine zonder freesbak, zonder wielen • Handstart; Boring x Slag 88 x 64mm; cilinderinh. 389cc • 10,7pk, 8,0kW@3.600 omw/min; 26,4Nm 	4.980	6.025,80

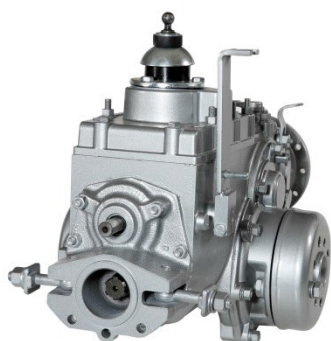

De 417S is een professionele machine met een grote koppeling, welke te gebruiken is voor nog meer doeleinden dankzij het omkeerbare stuur en de omkeerschakelaar. Denk hierbij aan een rotorkoepel, onkruidfrees, spitsfrees en frontaal aangedreven werktuigen zoals maaibalk, borstel enz.

- Luchtgekoelde dieselmotor of benzinemotor.
- Droge **enkelvoudige schijf koppeling**, transmissie in volledig oliebad.
- Versnellingen: 4 Versnellingen vooruit en 1 achteruit (*in beide richtingen*).
- Half-ingebouwde portaal wielreductoren: meer bodemvrijheid.
- Onafhankelijke remmen helpen de besturing. Differentieel met blokkage.
- Stuur 180° zijdelings draaibaar en in hoogte verstelbaar.
- Aftakas: schakelbaar in twee snelheden, 540 en 900 omw./min.
- Voor een **optionele gewichtdrager** zie catalogus bladz 136
- Max wielmaat 600x12.
- Gewicht ~250kg met wielen en frees.
- Veiligheid:
 - Alle aandrijvingen worden uitgeschakeld bij loslaten van de stuurhendels.
 - Automatische uitschakeling van de aftakas bij inschakeling achteruitversnelling.

Voor toebehoren zie Hfst. Toebehoren tweewielig.

Artikel nr.	omschrijving	Excl. BTW	Incl. BTW
BT20-88	417S; Dieselmotor Lombardini 15LD440 E-start. <ul style="list-style-type: none"> • Boring x Slag 86x76mm; Cilinderinhoud 441cc • 11pk, 7,5kW@3.600 omw/min; 24.5Nm @2.400 omw/min • Optionele gewichtdrager. Zie Bladz 124 • Basismachine zonder freesbak, zonder wielen 	7.010	8.482,10
BT20-35_	417S; Benzinemotor Honda GX390 OHV Handstart. P <ul style="list-style-type: none"> • Boring x Slag 88 x 64mm; cilinderinh.389cc • 11,7pk, 8,7kW@3.600 omw/min; 26,5Nm • Basismachine zonder freesbak, zonder wielen 	5.520	6.679,20
BT20-34	417S; Benzinemotor Kohler CH440, 1-cilinder, kopkleppen E-start. <ul style="list-style-type: none"> • Boring x Slag 89x69mm; Cilinderinhoud 429cc • 14pk, 10,5kW@3.600 omw/min; 30.8Nm @2.800 omw/min • Basismachine zonder freesbak, zonder wielen 	5.910	7.151,10
BT20-36	417S; Motor B&S Vanguard 2-cilinder in V, E-start Druksmering, oliekoeler, oliefilter, gietijzeren cilinders, kopkleppen. <ul style="list-style-type: none"> • Boring x Slag 71,9x70,1 mm; Cilinderinhoud 570cc • 18pk, 13,4kW@3.600 omw/min; 40Nm • Basismachine zonder freesbak, zonder wielen 	7.530	9.111,30

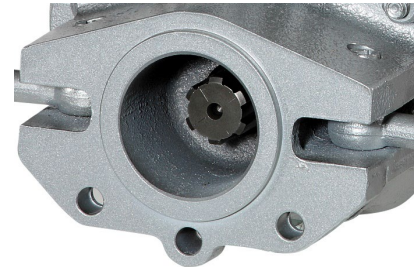

De 418S is de topmachine van Bertolini met een grote koppeling, welke te gebruiken is voor nog meer doeleinden dankzij het omkeerbare stuur en de omkeerschakelaar. Dankzij zijn zwaardere remmen en zwaardere reductoren kan hij met gemak elke klus klaren. Denk hierbij aan de rotor- koepeg, onkruidfrees, spitfrees of frontaal aangedreven werktuigen zoals maaibalk, borstel enz.

- Benzinemotor Honda GX handstart of Kohler CH, of B&S Vanguard elektrisch gestart.
- Droge enkelvoudige schijf koppeling, transmissie in volledig oliebad.
- Ingebouwde zware wielreductoren.
- Versnellingen: 4 vooruit en 1 achteruit (*in beide richtingen*).
- Onafhankelijke zware remmen en blokkeerbaar differentieel: vergemakkelijken besturing.
- Stuur 180° zijdelings draaibaar en in hoogte verstelbaar.
- Aftakas: schakelbaar in twee snelheden, 540 en 900 omw./min
- Voor een **optionele gewichtdrager** zie catalogus bladz 136
- Max wielmaat 6,5/80-15, Gewicht ~270kg met wielen en frees.
- Veiligheid:
 - Alle aandrijvingen worden uitgeschakeld bij loslaten van de stuurhendels.
 - Automatische uitschakeling van de aftakas bij inschakeling achteruitversnelling.

Voor toebehoren zie Hfst. Toebehoren tweewielig.

Artikel nr.	omschrijving	Excl. BTW	Incl. BTW
BT20-15	418S; Motor benzine Kohler CH440,1-cilinder, kopkleppen <ul style="list-style-type: none"> • BoringxSlag 89x69mm; Cilinderinhoud 429cc • 14pk @3.600 omw/min; 30.8Nm @2.800 omw/min • Basismachine zonder freesbak, zonder wielen 	6.580	7.961,80
BT20-83	418S; Motor benzine B&S Vanguard 2-cilinder in V Druksmering, oliekoeler, oliefilter, gietijzeren cilinders, kopkleppen. <ul style="list-style-type: none"> • BoringxSlag 71,9x70,1 mm; Cilinderinhoud 570cc • 18pk, 13,4kW @3.600 omw/min; 40Nm. • Basismachine zonder freesbak, zonder wielen 	8.430	10.200,30

NIEUW



Professionele batterij aangedreven 2wielige trekkers

MORE GE



De 417GE en 418GE zijn professionele machines met batterij aandrijving en een grote membraankoppeling, polyvalent dankzij het omkeerbare stuur en automatisch omkeren van de motor draairichting. Denk hierbij aan een rotorkoepel, onkruidfrees, spitsfrees maar ook frontaal aangedreven werktuigen zoals maaibalk, borstel enz.

Belangrijkste kenmerken : Veilig: Motor stopt bij dichtdraaien gashendel. Stil : De elektromotor is vrijwel geluidloos. Comfortabel : Geen motortrillingen. Krachtig : onmiddellijk en altijd volledig koppel en veel autonomie.

- Luchtgekoelde elektromotor.
- Droge enkelvoudige schijf koppeling, transmissie in volledig oliebad.
- Versnellingen: 4 Versnellingen vooruit en 1 achteruit (*in beide richtingen*).
- Half-ingebouwde portaal wielreductoren: meer bodemvrijheid.
- Onafhankelijke remmen helpen de besturing. Differentieel met blokkage.
- Stuur 180° zijdelings draaibaar en in hoogte verstelbaar.
- Aftakas: schakelbaar in twee snelheden, 540 en 900 omw./min.
- Standaard geleverd inclusief gewichtdrager
- Max wielmaat 600x12 bij 417 en 6.50X15 bij 418
- Gewicht met wielen en frees 417GE ~270kg, 418GE ~290kg.
- Veiligheid:
 - Alle aandrijvingen worden uitgeschakeld bij loslaten van de stuurhendels.
 - Automatische uitschakeling van de aftakas bij inschakeling achteruitversnelling.

Voor toebehoren zie Hfst. Toebehoren tweewielig.

Artikel nr.	omschrijving	Excl. BTW	Incl. BTW
BT20-34E48V	417GE; Elektromotor 48V, Nominaal 10KW, piek 20KW <ul style="list-style-type: none">• Batterij 48 V 100 Ah 5 jaar waarborg, 4.000 laadbeurten• Autonomie ~4,5 h, 80% herlaadbaar in 45 minuten.• Borstel loze motor, traploos regelbare snelheid• Basismachine zonder freesbak, zonder wielen	19.200	23.232,00
BT20-15E48V	418GE; Elektromotor 48V, Nominaal 10KW, piek 20KW <ul style="list-style-type: none">• Batterij 48 V 100 Ah 5 jaar waarborg, 4.000 laadbeurten• Autonomie ~4,5 h, 80% herlaadbaar in 45 minuten.• Borstel loze motor, traploos regelbare snelheid• Basismachine zonder freesbak, zonder wielen	20.100	24.321
B20-50	Thuislader voeding 230V - 57,6V – 25A standaard meegeleverd	400	484
B20-51	Snellader voeding 230V – 57,6V – 50A optioneel verkrijgbaar (Laadt de Bertolini batterij voor 80% in 45 minuten)	990	1.197,90



B20-47



B20-67

Tweewielige trekkers worden meestal gebruikt met een frees. Het is dan ook niet vreemd dat Bertolini zelf frezen bouwt voor hun tweewielige trekkers.

- Alle modellen zijn verstelbaar in breedte en voorzien van een werkdiepte regeling.

Artikel nr.	omschrijving	Excl. BTW	Incl. BTW	
Frezen voor snelkoppeling voor 401S				
B20-46	69219111	Frees 50cm instelbaar op 35cm; Ø280; 12 messen.	600	726,00
B20-47	69219108	Frees 60cm instelbaar op 50cm; Ø280; 16 messen.	730	883,30
B20-90	Z0020368	Steunwiel, te gebruiken voor transport.	30	36,30
Frezen met snelkoppeling voor 405S en 407S (enkel C70-03 of C70-01) en 413S (C70-03, C70-01, C70-04)				
C70-03	69219088	Frees 60cm instelbaar op 50cm; Ø280; 16 messen.	780	943,80
*C70-01	69219059	Frees 70cm instelbaar op 60cm; Ø320; 20 messen.	920	1.113,20
*C70-04	69219054	Frees 80cm instelbaar op 70 en 60cm; Ø320; 24 messen.	970	1.173,70
Frezen met boutkoppeling voor 417SL				
*B20-93	69219008 69219069	Frees 70cm instelbaar op 60cm; Ø320; 20 messen.	940	1.137,40
*B20-95	69219067	Frees 80cm instelbaar op 70 en 60cm; Ø320; 24 messen.	1.060	1.282,60
Frezen met boutkoppeling voor 417S, 418S				
*B20-29	69219072	Frees 80cm instelbaar op 65cm; Ø350; 16 messen.	1.200	1.452,00
*B20-31	69219071	Frees 80cm instelbaar op 65cm; Ø350; 20 messen.	1.230	1.488,30
Frezen met boutkoppeling voor 418S				
*B20-67	69219074	Frees 80cm instelbaar op 65cm; Ø350; 20 messen; met trapkoppeling.	1.490	1.802,90
*B20-48	69219079	Frees 90cm instelbaar op 65cm; Ø350; 16 brede messen; met trapkoppeling.	1.690	2.044,90
* De frezen met ster bij het artikel nr. worden standaard met steunwiel geleverd.				
69210229	Versmallingskit tot 50cm voor frezen C70-01, C70-04, C70-02, B20-93, B20-95		130	157,30



Indien u nog niet over een MDS snelkoppeling beschikt, bestel dan het volgende:

Artikel nr.	Omschrijving	Excl. BTW	Incl. BTW
B04-42N1B	Volledige snelkoppeling tussen Bertolini 417/418 en frees 417/418	705	853,05

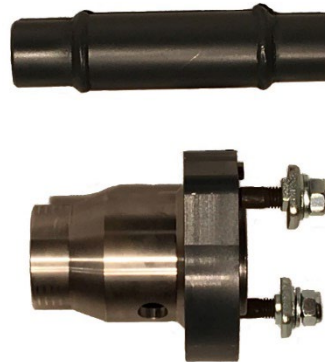

Indien u reeds over een MDS snelkoppeling beschikt, bestel dan het volgende:

B04-41N1B	½ snelkoppeling tussen Bertolini 417/418 en frees 417/418, gedeelte aan frees	495	598,95
-----------	---	-----	--------



C50-00

RAPIDO



C50-05

Artikel nr.	Omschrijving	Excl. BTW	Incl. BTW
C50-00	Rapido koppeling voor 405S - 407S - 413S (wordt standaard geleverd bij frees C70-03, C70-01, C70-04) <ul style="list-style-type: none"> Nodig voor o.a. borstels, bullbladen, etc. 	120	145,20
C50-05	Rapido koppeling voor 417SL, 417S en 418S <ul style="list-style-type: none"> Nodig voor o.a. borstels, bullbladen, etc. 	180	217,80

**Aankoppeling aan
Bertolini 417/418 voor
overtop frezen carbogreen
en frees van Goldoni
Special**

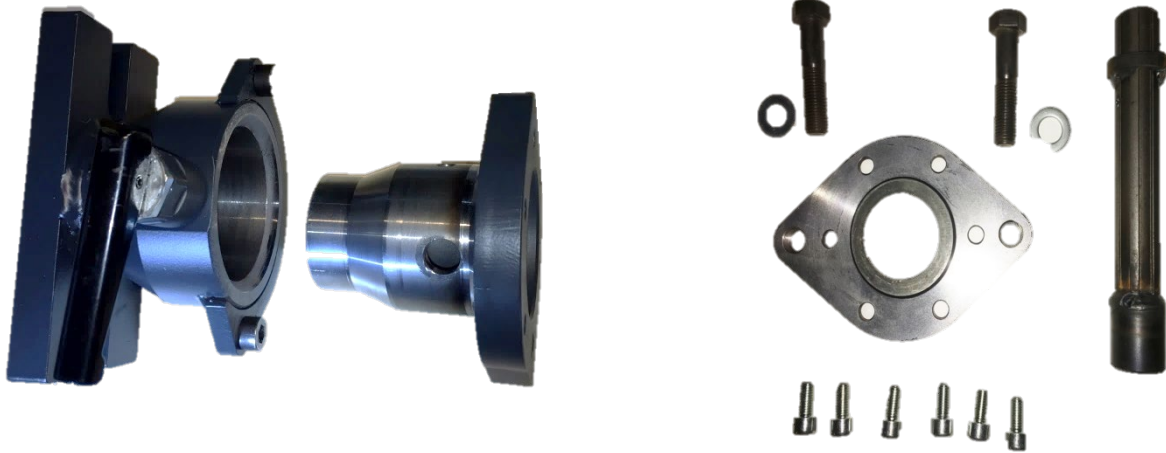
Indien u nog **niet** over een MDS snelkoppeling B16-41N1B beschikt, bestel dan het volgende:

Artikel nr.	omschrijving	Excl. BTW	Incl. BTW
B15-42N1B	Volledige MDS snelkoppeling tussen Bertolini 417/418 en overtopfrees B15-10/20.	705	853,05

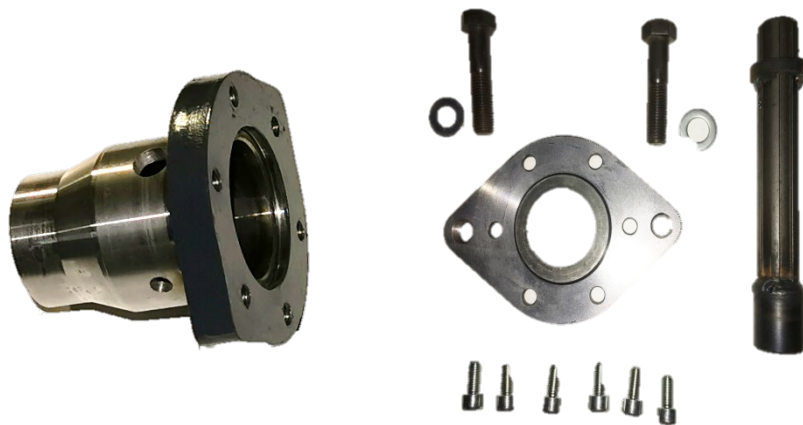

Indien u reeds over een MDS snelkoppeling B16-41N1B beschikt, bestel dan het volgende:

B15-41N1B	1/2 MDS snelkoppeling tussen Bertolini 417/418 en overtopfrees B15-10/20.	495	598,95
-----------	---	-----	--------



Artikel nr.	omschrijving	Excl. BTW	Incl. BTW
Wielen voor 400 – 401S			
B07-16	69209020A 1 paar trekwielen; 400x8 (~380x93mm) (~diam x breedte)	230	278,30
Wielen 405S tot 2018			
B07-28	69209110 1 paar trekwielen; 400x8 (~380x93mm)	230	278,30
Wielen voor 405S vanaf 2019, 407S – 413S			
C07-8	69209025B 1 paar trekwielen; 400x8 (~380x93mm)	220	266,20
C07-7	69209012A 1 paar trekwielen; 16/6.50-8 (~380x150mm) (voor montage C07-7 zijn wielverbredingen 50mm 69209094 nodig)	220	266,20
C07-10	69209003B 1 paar trekwielen; 500x10 verstelbaar (~500x125mm)	360	435,60
C07-9	NIEUW 1 paar lage brede trekwielen; 20x8.00-10 (~520x196mm) type ballonband met tractieprofiel.	660	798,60
69209094	1 paar wielverbredingen; elk 50mm (nodig voor C07-7)	60	72,60
69209097	1 paar wielverbreding; elk 130mm voor dubbellucht C07-8	110	133,10
69209098	1 paar wielverbreding; elk 150mm voor dubbellucht C07-10	110	133,10
Wielen voor 417SL – 417S			
C07-10	69209003B 1 paar trekwielen; 500x10 verstelbaar (~500x125mm)	360	435,60
B07-74	69209002B 1 paar trekwielen; 500x12 verstelbaar (~580x130mm)	410	496,10
B07-76	69200038B 1 paar trekwielen; 6,5/80-12 verstelbaar (~590x160mm)	550	665,50
<u>Dubbellucht Tai</u>			
B07-78	1 paar binnenste trekwielen; 600x12 (~640x160mm)	690	834,90
B07-20	1 paar buitenste trekwielen; 600x12 (~640x160mm)	690	834,90
<u>Ballonbanden met tractieprofiel</u>			
C07-9	1 paar lage brede trekwielen; 20x8.00-10 (~520x196mm)	660	798,60
B07-65	1 paar wielen 23x8.50-12 (~550x200mm)	780	943,80
B07-66	1 paar wielen 23x10.50-12 (~550x250mm)	820	992,20
B07-67	1 paar wielen 26x12.00-12 (~620x290mm)	1.480	1.790,80
69209095	1 paar wielverbredingen elk 95mm breed **(Mak17&18 Ø50)	110	133,10
L0059500	1 paar met pen verstelbare wielverbredingen **(" ")	240	290,40
69209105	1 paar met schroef verstelbare wielverbredingen **(" ")	430	520,30
Wielen voor 418S			
B07-76	*B07-10 1 paar trekwielen; 6,5/80-12 verstelbaar (~590x160mm)	550	665,50
B07-1	69209013 1 paar trek; 6,5/80-15 verstelbaar (~650x160) ook MAK17	900	1.098,80
B07-2	1 paar trekwielen; 6,5x16 (om te ploegen) (~740x160mm)	1.365	1.651,65
<u>Dubbellucht Tai</u>			
B07-18A	*B07-18 1 paar binnenste trekwielen; 600x12 (~640x160mm)	690	834,90
B07-20	1 paar buitenste trekwielen; 600x12 (~640x160mm)	690	834,90
<u>Ballonbanden met tractieprofiel</u>			
C07-9	1 paar lage brede trekwielen; 20x8.00-10 (~520x196mm)	660	798,60
B07-55A	*B07-55 1 paar wielen 23x8.50-12 (~550x200mm)	780	943,80
B07-57A	*B07-57 1 paar wielen 23x10.50-12 (~550x250mm)	820	992,20
B07-62A	*B07-62 1 paar wielen 26x12.00-12 (~620x290mm)	1.480	1.790,80

*Van toepassing bij 418 modellen tot ~2018 met naaf Ø65mm. Zelfde prijs.

Complete uitrustingen

Hier vindt u enkele complete uitrustingen die we samengesteld hebben als voorbeeld.

Gemotorizeerde onkruidfrees 11,5pk 62 of 84 cm	Bladz 174
Gemotoriseerde rotorkopeg 11,5pk 62 of 80 cm en frees 80 cm	Bladz 175
Motorwals 5,7pk 94 cm	Bladz 176
Bertolini 401S 4,8pk met frees 50cm	Bladz 177
Bertolini 401S 4,8pk met maaibalk 97cm en frees 50cm	Bladz 178
Bertolini 407S 7pk met maaibalk 97cm en frees 70cm	Bladz 178
Dunsch 420 MF 11,5pk met maaibalk 117cm en frees 80cm	Bladz 179
Bertolini 417S 14pk met maaibalk 132cm en frees 80cm	Bladz 179
Bertolini 418S 14pk met maaibalk 132cm en bandhooier 140cm	Bladz 180
Bertolini 413S 10,7pk met rotorkopeg 62cm en frees 80cm	Bladz 181
Bertolini 417S 14pk met rotorkopeg 84cm en frees 80cm	Bladz 182
Bertolini 417S 11pk diesel, rotorkopeg 107cm, zaaier, frees 80cm	Bladz 183
Bertolini 417GE 48Volt 10-20kW, Rotorkopeg en zaaikit 130cm, frees 80cm	Bladz 184
Overtopfrees 75cm met Bertolini 417S pk	Bladz 185
Overtopfrees 75cm met Bertolini 418S 18pk	Bladz 186
Bertolini 418S 18pk met rotorkopeg 107cm en frees 80cm	Bladz 187
Bertolini 418S 14pk met rotorkopeg 130cm, zaaier, frees 90cm	Bladz 188

Acties

Deze acties zijn ook complete uitrustingen, de actieprijsen zijn enkel geldig binnen de voorziene periodes en aan het pakket kan niets gewijzigd worden

Bertolini 401S 6,8ps met frees 70cm	Bladz 189 – 190
Bertolini 407S 7ps met frees 70cm	Bladz 191 – 192
Bertolini 413S 10,7ps met frees 80cm	Bladz 193 – 194
Bertolini 417S 11,7ps met frees 70cm	Bladz 195 – 196
Bertolini 418S 18ps met frees 80cm	Bladz 197 – 198

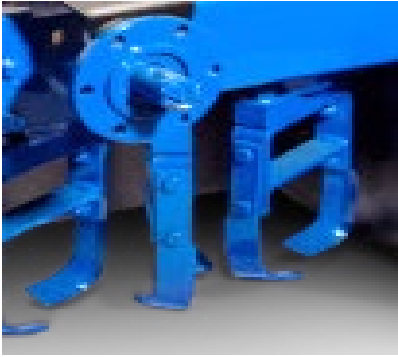

De zelfrijdende onkruidfrees van Gamo is de ideale oplossing voor het onkruidvrij maken en egaliseren van half verharde oppervlakken zoals schelpen- dolomiet- grint- of zand- en bospaden. Een zeer geringe werkdiepte is mogelijk door een traploze instelling van de rotors. Hierdoor ontstaat geen structuurverandering in de onderliggende laag.

- Standaard: egaliseerplaat en snelregeling werkdiepte.

Artikel nr.	omschrijving	Excl. BTW	Incl. BTW
D20-58G	Werkbreedte 62cm, totaal 66cm snelheden 1,2 / 3,1 / 4,5 km/h en omkeerschakelaar. Wielen 5.00-10 Verstelbare duwboom met antivib. Benzinemotor 4-takt 11,5pk handstart	6.160	7.453,60
D20-58H	D20-58G met werkbreedte 84cm, totaal 88cm en uitgerust met extra brede wielen 10" 20x8.00-10 (~520x196mm)	7.300	8.833,00



Artikel nr.	omschrijving	Excl. BTW	Incl. BTW
D20-58J	Rotorkoepel werkbreedte 62cm, totaal 80 cm. Frees 80cm met steunwiel Wielen 20x8.00-10. Tegengewicht. Snelheden 1,2 / 3,1 / 4,5 km/h en omkeerschakelaar. Verstelbare duwboom met antivib. Benzinemotor 4-takt 11,5pk handstart	7.605	9.202,05
D20-58K	Rotorkoepel werkbreedte 84cm, totaal 98 - 102 cm. Frees 80cm met steunwiel Wielen 20x8.00-10. Tegengewicht Snelheden 1,2 / 3,1 / 4,5 km/h en omkeerschakelaar. Verstelbare duwboom met antivib. Benzinemotor 4-takt 11,5pk handstart	8.075	9.770,75



BT20-72W

De zelfrijdende motorwalsen van Gamo zijn de ideale oplossing voor het aandrukken van gefreesde grond.

Artikel nr.	omschrijving	Excl. BTW	Incl. BTW
BT20-72W	Motorwals 195S; Motor Emak K800 5,7PK Repeteerstarter Versnellingen : 1 vooruit en 1 achteruit Max. Rolsnelheid vooruit 6,6 km/h en achteruit 2,7 km/h Set rollen 94 cm, Ø22 cm, met snelkoppeling Achterrol 20 cm, Ø22 cm, met hoogteregeling Totaalgewicht 93 kg	2.290	2.770,90
BT20-76W	Motorwals 205S; Motor Emak K800 5,7PK Repeteerstarter. Versnellingen: 2 vooruit en 1 achteruit. Max. Rolsnelheid in 1 ^{ste} : 3,43 km/h, in 2 ^{de} 4,71 km/h en in achteruit 2,57 km/h Set rollen 94 cm, Ø22 cm, met snelkoppeling Achterrol 20 cm, Ø22 cm, met hoogteregeling Totaalgewicht 110 kg	2.380	2.879,80
BT20-77W	Motorwals 218; Motor Emak K900 H 7PK Repeteerstarter Versnellingen : 3 vooruit en 1 Achteruit Max. Rolsnelheid in 1 ^{ste} 3 km/h, in 2 ^{de} 5,2 km/h, in 3 ^{de} 7 km/h en in achteruit 2,2 km/h Set rollen 94 cm, Ø27 cm, met snelkoppeling Achterrol 20 cm, Ø27 cm, met hoogteregeling Totaalgewicht 127 kg	2.855	3.454,55



Artikel nr.	omschrijving	Excl. BTW	Incl. BTW
BT20-43	401S; Benzinemotor Emak K800H OHV, 5,7pk – 182 cc	1.700	2.057,00
B07-16	1 paar trekwielen; 400x8 (Ø38x9,3cm)	230	278,30
B20-46	Frees 50cm instelbaar op 35cm; Ø280; 12 messen	600	726,00
BT20-43S	Bertolini 401S met wielen 400x8 en frees 50 cm	2.530	3.061,30



Artikel nr.	omschrijving	Excl. BTW	Incl. BTW
BT20-45	401S; Benzinemotor Honda GX160, 4,8pk – 163 cc	1.860	2.250,60
B07-16	1 paar trekwielen; 400x8 (Ø38x9,3cm)	230	278,30
B20-46	Frees 50cm instelbaar op 35cm; Ø280; 12 messen	600	726,00
C09-51	Enkelwerkende aandrijving Brik 1S	660	798,60
C09-60	Garden 3 Maaibalk van 97cm	440	532,40
BT20-45M	401S Honda met maaibalk 97cm en frees 50cm	3.790	4.585,90



Artikel nr.	omschrijving	Excl. BTW	Incl. BTW
407S met Frees 70cm en maaibalk 97cm			
BT21-62	407S; Benzinemotor Emak K9000H 7pk, repeteerstarter	2.610	3.158,10
C07-9	1 paar lage brede trekwielen; 20x8.00-10 (~520x196mm)	660	798,60
C70-01	Frees 70 cm met snelkoppeling C50-00	920	1.113,20
C09-52	Aandrijving in oliebad voor maaibalk; C50-00 nodig	660	798,60
C09-60	Garden 3 maaibalk van 97 cm	440	532,40
BT21-62M	Totale samenstelling zoals hierboven beschreven	5.290	6.400,90



Artikel nr.	omschrijving	Excl. BTW	Incl. BTW
D20-58	2wielige trekker Dunsch DU420MF, benzinemotor 11,5pk handstart	2.200	2.662,00
D20-29	Frees 80 cm	700	847,00
D50-00	Snelkoppeling voor frees, nodig voor maaibalk	175	211,75
C09-59	Dubbelwerkende aandrijving van maaibalk voor Dunsch	1.045	1.264,45
C09-69	Dubbelwerkende maaibalk van 117cm	950	1.149,50
D20-58M	Totale samenstelling zoals hierboven beschreven	5.070	6.134,70

417S maaibalk en frees



Artikel nr.	omschrijving	Excl. BTW	Incl. BTW
417S met Frees 80cm en maaibalk 132cm			
BT20-34	417S; Benzinemotor Kohler CH440, 14pk	6.330	7.659,30
C07-9	1 paar lage brede trekwielen; 20x8.00-10 (~520x196mm)	660	798,60
B20-29	Frees 80cm instelbaar op 65cm; Ø350; 16 messen.	1.200	1.452,00
C09-54	Dubbelwerkende aandrijving voor Bertolini 417/418	1.160	1.403,60
C09-65	Dubbelwerkende maaibalk van 132cm	1.065	1.288,65
BT20-34M	Totale samenstelling zoals hierboven beschreven	10.415	12.602,15



De dubbelwerkende maaibalk van Losi is de ideale partner voor professioneel maaien :

- Enorme snijcapaciteit door 2 bewegende messen met lange koers waardoor 4 sneden per toer.
- Hoge werksnelheid is ook bij laag aftakstoerental mogelijk.
- Weinig onderhoud en lange levensduur. Meezwierende mesdrukkers, aandrijving in oliebad.
- Weinig of geen trillingen omdat de messen tegen mekaar in werken.

De 418S is de topmachine van Bertolini met een grote koppeling, welke te gebruiken is voor nog meer doeleinden dankzij het omkeerbare stuur en de omkeerschakelaar. Dankzij zijn zwaardere remmen en zwaardere reductoren kan hij met gemak elke klus klaren. Denk hierbij aan de rotor- koepeg, onkruidfrees, spitfrees of frontaal aangedreven werktuigen zoals maaibalk, borstel enz.

- Droge enkelvoudige schijf koppeling, transmissie in volledig oliebad.
- Ingebouwde zware wielreductoren.
- Versnellingen: 4 vooruit en 1 achteruit (*in beide richtingen*).
- Onafhankelijke zware remmen en blokkeerbaar differentieel: vergemakkelijken besturing.
- Stuur 180° zijdelings draaibaar en in hoogte verstelbaar.
- Aftakas: schakelbaar in twee snelheden, 540 en 900 omw./min
- Voor een optionele gewichtdrager, zie catalogus bladz 129
- Max wielmaat 650x16, Gewicht ~270kg met wielen en frees.
- Veiligheid:
 - Alle aandrijvingen worden uitgeschakeld bij loslaten van de stuurhendels.
 - Automatische uitschakeling van de aftakas bij inschakeling achteruitversnelling.

Artikel nr.	omschrijving	Excl. BTW	Incl. BTW
BT20-15	418S; Benzinemotor Kohler CH440 14pk E-start	6.580	7.961,80
B07-18A	1 paar binnenste trekwielen; 600x12	690	834,90
B07-20	1 paar buitenste trekwielen; 600x12 voor dubbellucht	690	834,90
C09-55	Losi aandrijving voor dubbelwerkende maaibalk	1.045	1.264,45
C50-05	Rapido koppeling voor 417SL, 417S en 418S	180	217,80
C09-65	Dubbelwerkende maaibalk van 132 cm	1.065	1.288,65
BT20-15M	Samenstelling met dubbellucht en maaibalk	10.250	12.402,50
B09-30	Bandhooier Miky 140 cm	4.800	5.808,00
	Samenstelling met dubbellucht, maaibalk, bandhooier	15.050	18.210,50



413S zijn degelijke semiprofessionele machines welke te gebruiken zijn voor diverse doeleinden. De machines zijn uitgerust met een Honda benzinemotor of een Emak dieselmotor. Deze staan bekend om hun kwaliteit, zijn zuinig, geluidsarm en trillingvrij. Alle toebehoren bij 413S kunnen worden bevestigd met de optionele snelkoppeling type Rapido. (inbegrepen bij deze actie)

- Honda GX340 benzinemotor 10,7pk met repeteerstarter.
- Droge meerschijvenkoppeling, transmissie in volledig oliebad.
- 6 Versnellingen: 3 vooruit en 3 achteruit.
- Onafhankelijke trommelremmen, besturing differentieel met blokkage.
- Stuur 180° zijdelings draaibaar en in hoogte verstelbaar.
- Aftakas: onafhankelijk bij 973 T/min. In frees- en maaistand is de draairichting rechtsom.
- Gewicht 282,5kg in versie zoals hieronder met rotorkopeg, wielen en tegengewichten.
- Veiligheid:
 - Alle aandrijvingen worden uitgeschakeld bij loslaten van de stuurhendels.
 - Inschakelen van achteruitversnelling onmogelijk bij ingeschakelde freesaandrijving.

Voor toebehoren zie Hfst. Toebehoren tweewielig.

Artikel nr.	omschrijving	Excl. BTW	Incl. BTW
BT21-61	413S met Honda GX340 benzinemotor 10,7pk Basismachine zonder freesbak, zonder wielen.	3.490	4.222,90
B16-2S	GAMO Rotorkopeg 62cm werkbreedte met 10 tanden. Rolbreedte 72cm, totale breedte 80cm.	3.080	3.726,80
B16-40NR2	Koppelstuk GAMO rotorkopeg – 405S, 407S, 413S	300	363,00
B03-37	Gewichtdrager	270	326,70
B03-27 + B03-21	1 tussengewicht 40cm + 1 frontgewicht 30cm	410	496,10
C07-9	1 paar lage brede trekwielen; 20x8.00-10 (~520x196mm) type ballonband met tractieprofiel.	660	798,60
C70-04	Frees 80cm instelbaar op 70 en 60cm; Ø320; 24 messen. Snelkoppeling type Rapido inbegrepen.	970	1.173,70

Uitgerust zoals hierboven met rotorkopeg 62cm, frees 80cm, wielen, koppelstuk en gewichten

BT21-61K	413S Honda GX340, kopeg 62cm, frees 70cm.	9.180	11.107,80
----------	---	-------	-----------



De 417S is een professionele machine, welke te gebruiken is voor nog meer doeleinden dankzij het omkeerbare stuur en de omkeerschakelaar. Denk hierbij aan een rotorkopeg, onkruidfrees, spitsfrees en alle frontaal aangedreven werktuigen zoals maaibalk, borstel enz. De machine is uitgerust met een benzinemotor.

- Luchtgekoelde elektrisch gestarte benzinemotor Kohler 14pk, 10,5kW, 429cc.
 - Droge koppeling met grote schijf.
 - Transmissie in volledig oliebad. Half-ingegebouwde portaal reductoren.
 - Versnellingen: 4 vooruit en 1 achteruit (*in beide richtingen*). Centrale pook.
 - Onafhankelijke remmen helpen de besturing. Differentieel met blokkage.
 - Stuur 180° zijdelings draaibaar en in hoogte verstelbaar.
 - Standaard geleverd met gewichtdrager.
 - Aftakas: schakelbaar in twee snelheden, 540 en 900 omw./min.
 - Gewicht 368kg met rotorkopeg, wielen en tegengewicht.
 - Veiligheid:
 - Alle aandrijvingen worden uitgeschakeld bij loslaten van de stuurhendels.
 - Automatische uitschakeling van de aftakas bij inschakeling achteruitversnelling.
- Voor toebehoren zie Hfst. Toebehoren tweewielig.*

Artikel nr.	omschrijving	Excl. BTW	Incl. BTW
BT20-34	Bertolini 417S; Benzinemotor Kohler CH440, E-start, 14pk	5.900	7.139,00
B07-66	Paar ballonbanden met tractieprofiel Ø55cm x 25cm	820	992,20
B16-3S	Gamo rotorkopeg 84 cm werkbreedte met 14 tanden Werkbreedte van de rasterrol 94cm, totale breedte 102 cm	3.550	4.295,50
B16-40N1	Koppelstuk tussen Bertolini 417/418 en Gamo rotorkopeg	235	284,35
B03-26+ B03-20	Tussengewicht 30cm 25,5kg + Frontgewicht 25cm 20kg	375	453,75
B03-38	Gewichtdrager	420	508,20
B20-29	Bertolini frees 80cm, messencirkel Ø35cm; 16 messen.	1.200	1.452,00
Machine uitgerust zoals hierboven met rotorkopeg en frees			
BT20-34K	417S met rotorkopeg 84cm en frees 80cm	12.500	15.125,00

De 417S is een professionele machine met een grote koppeling, welke te gebruiken is voor nog meer doeleinden dankzij het omkeerbare stuur en de omkeerschakelaar. Denk hierbij aan een rotorkoep, onkruidfrees, spitsfrees en frontaal aangedreven werktuigen zoals maaibalk, borstel enz.

- Luchtgekoelde dieselmotor of benzinemotor; elektrisch gestart.
- Droge enkelvoudige schijf koppeling, transmissie in volledig oliebad.
- Versnellingen: 4 Versnellingen vooruit en 1 achteruit (*in beide richtingen*).
- Half-ingebouwde portaal wielreductoren: meer bodemvrijheid.
- Onafhankelijke remmen helpen de besturing. Differentieel met blokkage.
- Stuur 180° zijdelings draaibaar en in hoogte verstelbaar.
- Aftakas: schakelbaar in twee snelheden, 540 en 900 omw./min.
- B20-34 en B20-36 wordt geleverd inclusief gewichtdrager B03-38 en B03-38V
- Max wielmaat 600x12.
- Gewicht ~250kg met wielen en frees.
- Veiligheid:
 - Alle aandrijvingen worden uitgeschakeld bij loslaten van de stuurhendels.
 - Automatische uitschakeling van de aftakas bij inschakeling achteruitversnelling

Artikel nr.	omschrijving	Excl. BTW	Incl. BTW
BT20-88	417 S; Dieselmotor Lombardini/Kohler 15LD440 11pk E-start	7.010	8.482,10
B07-66	1 paar wielen 23x10.50-12 (550x250mm) ballonband	820	992,20
B20-29	Frees 80cm instelbaar op 65cm; Ø350; 16 messen	1.200	1.452,00
B04-41N1B	½ Snelkoppeling voor frees	495	598,95
B16-4S	Rotorkoep 100cm werkbreedte 107cm (totaal 127cm)	3.990	4.827,90
B16-41N1B	Snelkoppeling voor rotorkoep	525	635,25
B03-29	Gewichtdrager voor 417S diesel 15LD440	270	326,70
B03-26	Tussengewicht 30cm (25,5kg) (niet nodig indien klant zaaikit neemt en zaaikit gemonteerd laat)	225	272,25
B03-21	Frontgewicht 30cm (23kg)	170	205,70
BT20-88S	Totale samenstelling zoals hierboven beschreven	14.705	17.793,05
G03-47	Zaaikit 100 cm	2.120	2.565,20
B03-27	Tussengewicht 40 cm	240	290,40
BT20-88SZ	Totaal voor B20-88S plus zaaikit en extra gewicht	17.065	20.648,65



417GE dubbellucht, koepeg en zaaier 130cm, frees 80cm



De 417GE is een professionele machine, welke te gebruiken is voor nog meer doeleinden dankzij het omkeerbare stuur en automatisch omkeren van de motor draairichting. Denk hierbij aan een rotorkoepeg, onkruidfrees, spitsfrees en alle frontaal aangedreven werktuigen zoals maaibalk, borstel enz. De machine is uitgerust met een elektrische motor zonder borstels en een lader die kan aangesloten worden op een normaal stroomnet 230V.

- Luchtgekoelde elektromotor. Batterij 48V 100 Ah 5 jaar waarborg op de batterij
- Droge koppeling met grote schijf.
- Transmissie in volledig oliebad. Half-ingebouwde portaal reductoren.
- Versnellingen: 4 vooruit en 1 achteruit (*in beide richtingen*). Centrale pook.
- Onafhankelijke remmen helpen de besturing. Differentieel met blokkage.
- Stuur 180° zijdelings draaibaar en in hoogte verstelbaar.
- Standaard geleverd met gewichtdrager en thuislader
- Aftakas: schakelbaar in twee snelheden, 540 en 900 omw./min.
- Gewicht 368kg met rotorkoepeg, wielen en tegengewicht.
- Veiligheid:
 - Alle aandrijvingen worden uitgeschakeld bij loslaten van de stuurhendels.
 - Automatische uitschakeling van de aftakas bij inschakeling achteruitversnelling.

Voor toebehoren zie Hfst. Toebehoren tweewielig.

Artikel nr.	omschrijving	Excl. BTW	Incl. BTW
BT20-34E48V	Bertolini 417GE; Elektromotor 48V nominaal 10kW max 20kW	19.200	23.232,00
B07-78	1 Paar binnenste trekwielen 600x12	690	834,90
B07-20	1 Paar buitenste trekwielen 600x12	690	834,90
B16-5S	Rotorkoepeg 130 cm werkbreedte, rol 140 cm, 22 tanden	4.450	5.384,50
G03-48	Zaaitkit 130 cm inox	2.260	2.734,60
B16-41N1B	Snelkoppeling tussen Bertolini 417/418 en Gamo rotorkoepeg	525	635,25
B03-27+ B03-22	Tussengewicht 40cm 33,5kg + Frontgewicht 40cm 31kg	460	556,60
B20-29	Bertolini frees 80cm, messencirkel Ø35cm; 16 messen.	1.200	1.452,00
Machine uitgerust zoals hierboven met rotorkoepeg en frees			
BT20-34EL	417GE met rotorkoepeg 130cm en frees 80cm	29.475	35.664,75



ROTADAIRON® STM 75



De overtopfrees is geschikt voor het ingraven van stenen en oude begroeiing. Tegelijkertijd wordt de toplaag genivelleerd en gerold met de rasterrol. Dit zodat er een fijne zuivere genivelleerde toplaag ontstaat die bijvoorbeeld geschikt is voor het inzaaien van gras.

- Overbrenging met ingebouwde koppelbegrenzer bij zijdelingse kettingaandrijving in oliebad.
- Combinatie van freesas, egaliseerplaat en rasterrol.
- Werkdiepte 14cm. Rotor diameter 40 cm.
- Diepteregeling met snel verstelling via rasterrol.
- Werksnelheid van 0,8 tot 1,5 km/h
- Aftakas toerental 540T/min tot 900T/min.

Artikel nr.	omschrijving	Excl. BTW	Incl. BTW
BT20-34	417S; Benzinemotor Kohler CH440, 1-cilinder, kopkleppen <ul style="list-style-type: none"> • Boring x Slag 89x69mm; Cilinderinhoud 429cc • 14pk, 10,5kW@3.600 omw/min; 30.8Nm @2.800 omw/min 	5.910	7.151,10
B15-01	Overtopfrees Rotadairon 75cm (totale breedte 95cm).	7.950	9.619,50
B07-78	1 paar wielen 600x12 Tai (~640x160mm)	690	834,90
B03-22	Frontgewicht 40cm (31kg)	220	266,20
B03-27	Tussengewicht 40cm (33,5kg)	240	290,40
B03-38	Gewichtdrager	420	508,20
BT20-34R	Complete uitrusting zoals hierboven	15.430	18.670,30

(De ervaring leert dat deze combinatie het beste werkt met de landbouwbanden Tai 600x12)

ROTADAIRON® STM 75



De overtopfrees is geschikt voor het ingraven van stenen en oude begroeiing. Tegelijkertijd wordt de toplaag genivelleerd en gerold met de rasterrol. Dit zodat er een fijne zuivere genivelleerde toplaag ontstaat die bijvoorbeeld geschikt is voor het inzaaien van gras.

- Overbrenging met ingebouwde koppelbegrenzer bij zijdelingse kettingaandrijving in oliebad.
- Combinatie van freesas, egaliseerplaat en rasterrol.
- Werkdiepte 14cm. Rotor diameter 40 cm.
- Diepteregeling met snel verstelling via rasterrol.
- Werksnelheid van 0,8 tot 1,5 km/h
- Aftakas toerental 540T/min tot 900T/min.

Artikel nr.	omschrijving	Excl. BTW	Incl. BTW
BT20-83	418S; Motor benzine B&S Vanguard 2-cilinder in V Druksmering, oliekoeler, oliefilter, gietijzeren cilinders, kopkleppen. <ul style="list-style-type: none"> • BoringxSlag 71,9x70,1 mm; Cilinderinhoud 570cc • 18pk, 13,4kW @3.600 omw/min; 40Nm. 	8.430	10.200,30
B15-01	Overtopfrees Rotadairon 75cm (totale breedte 95cm).	7.950	9.619,50
B07-18A	1 paar wielen 600x12 Tai (~640x160mm)	690	834,90
B03-22	Frontgewicht 40cm (31kg)	220	266,20
B03-27	Tussengewicht 40cm (33,5kg)	240	290,40
B03-38V	Gewichtdrager	420	508,20
BT20-83R	Complete uitrusting zoals hierboven	17.950	21.719,50

(De ervaring leert dat deze combinatie het beste werkt met de landbouwbanden Tai 600x12)



De 418S is de topmachine van Bertolini met een grote koppeling. Deze machine is te gebruiken is voor nog veel meer doeleinden dankzij het omkeerbare stuur en de omkeerschakelaar. Dankzij zijn zwaardere remmen en zwaardere reductoren kan hij met gemak elke klus klaren. Denk hierbij aan de rotorkopeg, onkruidfrees, spitsfrees of frontaal aangedreven werktuigen zoals maaibalk, borstel enz.

- B&S Vanguard 2cilinder benzinemotor, elektrisch gestart.
- Droge enkelvoudige schijf koppeling, transmissie in volledig oliebad.
- Ingebouwde zware wielreductoren.
- Versnellingen: 4 vooruit en 1 achteruit (*in beide richtingen*).
- Onafhankelijke zware remmen en blokkeerbaar differentieel: vergemakkelijken besturing.
- Stuur 180° zijdelings draaibaar en in hoogte verstelbaar.
- Aftakas: schakelbaar in twee snelheden, 540 en 900 omw./min
- Optionele gewichtdrager
- Gewicht 451,5 kg met rotorkopeg, wielen en tegengewicht
- Veiligheid:
 - Alle aandrijvingen worden uitgeschakeld bij loslaten van de stuurhendels.
 - Automatische uitschakeling van de aftakas bij inschakeling achteruitversnelling.

Artikel nr.	omschrijving	Excl. BTW	Incl. BTW
BT20-83	Bertolini 418S; benzinemotor Briggs Vanguard 2cilinder in V, elektrostart + repeteerstart. 18pk, 13,4kW, 570cc.	8.430	10.200,30
B07-18A	Paar binnenste trekwielen Ø64cm x 16cm	690	834,90
B07-20	Paar buitenste trekwielen Ø64cm x 16cm	690	834,90
B16-4S	Gamo rotorkopeg 107cm werkbreedte met 18 tanden Werkbreedte rasterrol 117cm, totale breedte 127 cm	3.990	4.827,90
B16-41N1B	Complete snelkoppeling Bertolini 417/418 en Gamo rotorkopeg	525	635,25
B03-27+ B03-21	Tussengewicht 40cm 33.5kg + Frontgewicht 30cm 23kg	410	496,10
B03-38V	Gewichtdrager	420	508,20
B20-67	Bertolini frees 80cm, messencirkel Ø35cm; 20 messen; met trapkoppeling	1.490	1.802,90

Machine uitgerust zoals hierboven met rotorkopeg en frees

BT20-83K	418S 2cilinder 18pk met rotorkopeg 107cm en frees 80cm	16.645	20.140,45
----------	--	--------	-----------

De 418S is de topmachine van Bertolini met een grote koppeling, welke te gebruiken is voor nog meer doeleinden dankzij het omkeerbare stuur en de omkeerschakelaar. Dankzij zijn zwaardere remmen en zwaardere reductoren kan hij met gemak elke klus klaren. Denk hierbij aan de rotor- kopeg, onkruidfrees, spifrees of frontaal aangedreven werktuigen zoals maaibalk, borstel enz.

- Droge enkelvoudige schijf koppeling, transmissie in volledig oliebad.
- Ingebouwde zware wielreductoren.
- Versnellingen: 4 vooruit en 1 achteruit (*in beide richtingen*).
- Onafhankelijke zware remmen en blokkeerbaar differentieel: vergemakkelijken besturing.
- Stuur 180° zijdelings draaibaar en in hoogte verstelbaar.
- Aftakas: schakelbaar in twee snelheden, 540 en 900 omw./min
- Inclusief gewichtdrager
- Max wielmaat 650x16, Gewicht ~270kg met wielen en frees.
- Veiligheid:
 - Alle aandrijvingen worden uitgeschakeld bij loslaten van de stuurhendels.
 - Automatische uitschakeling van de aftakas bij inschakeling achteruitversnelling.

Artikel nr.	omschrijving	Excl. BTW	Incl. BTW
BT20-15	418S; Benzinemotor Kohler CH440 14pk E-start	6.580	7.961,80
B07-18A	1 paar binnenste trekwielen; 600x12	690	834,90
B07-20	1 paar buitenste trekwielen; 600x12 voor dubbellucht	690	834,90
B20-48	Frees 90cm 16 brede messen; met trapkoppeling.	1.690	2.044,90
B04-41N1B	½ Snelkoppeling voor frees	495	598,95
B16-5S	Rotorkopeg 130cm werkbreedte 130cm (totaal 150cm)	4.450	5.384,50
B16-41N1B	Snelkoppeling Bertolini 417SL, 417S, 418S voor rotorkopeg	525	635,25
B03-27	Tussengewicht 40cm (25,5kg) 2 stuks, dus €240 x 2,	480	580,80
B03-38	Gewichtdrager	420	508,20
BT20-15S	Totale samenstelling zoals hierboven beschreven	16.020	19.384,20
	Extra uitrusting voor zaaien met rotorkopeg 130 cm		
G03-48	Zaakit 130 cm	2.260	2.734,60
B03-21	Frontgewicht 30 cm	170	205,70
BT20-15SZ	Totaal voor B20-15S plus zaakit en extra gewicht	18.450	22.234,50



ACTIE

405S

De 405S is de grotere broer van de 401S. Meer kracht en meer snelheden. Het zijn semiprofessionele machines welke te gebruiken zijn voor diverse doeleinden.

- Benzinemotor met repeteerstarter.
- 2 Snelheden vooruit, 2 achteruit.
- Droge meerschijvenkoppeling.
- Stuur met trillingdemper, zijdelings en in hoogte verstelbaar, 180° draaibaar voor aandrijving van front werktuigen zoals maaibalk en klepelmaaier.
- Transmissie in volledig oliebad.
- Veiligheid:
 - Alle aandrijvingen worden uitgeschakeld bij loslaten van de stuurhendels.
 - Inschakelen van achteruitversnelling onmogelijk bij ingeschakelde freesaandrijving.

Voor toebehoren zie Hfst. Toebehoren tweewielig.

Artikel nr.	omschrijving	Excl. BTW	Incl. BTW
BT21-40	405S; Benzinemotor Honda GX200 5,8pk handstart <ul style="list-style-type: none"> • Basismachine zonder freesbak, zonder wielen 	2.370	2..876,70
C07-9	1 paar lage brede trekwielen; 20x8.00-10 (~520x196mm) type ballonband met tractieprofiel. Passen ook voor 417/418.	660	798,60
C70-03	Frees 60cm instelbaar op 60cm; Ø280; 16 messen.	780	943,80

Uitgerust zoals hierboven met frees en wielen. Standaard prijs.

BT21-40S	405S met wielen en frees	3.810	4.610,10
----------	---------------------------------	-------	----------

Actie prijs uitgerust zoals hierboven met frees en wielen. .

BT21-40S	405S met wielen en frees	3.600	4.356,00
----------	---------------------------------	-------	----------





ACTIE

De 407S is een semiprofessionele machine welke te gebruiken is voor diverse doeleinden. De machine is uitgerust met Emak benzinemotor. Deze staan bekend om hun kwaliteit, zijn zuinig, geluidsarm en trillingvrij.

- Handgestarte benzinemotor.
- Droge meerschijvenkoppeling transmissie in volledig oliebad.
- 4 Versnellingen: 2 vooruit en 2 achteruit.
- Onafhankelijke trommelremmen, differentieel met blokkage.
- Stuur 180° zijdelings draaibaar en in hoogte verstelbaar.
- Aftakas: onafhankelijk bij 973 T/min. In frees- en maaistand is de draairichting rechtsom.
- Gewicht ~ 120 kg met wielen en frees.
- Veiligheid:
 - Alle aandrijvingen worden uitgeschakeld bij loslaten van de stuurhendels.
 - Inschakelen van achteruitversnelling onmogelijk bij ingeschakelde freesaandrijving.

Voor toebehoren zie Hfst. Toebehoren tweewielig.

Artikel nr.	omschrijving	Excl. BTW	Incl. BTW
BT21-55	407S; Benzinemotor Honda GX <ul style="list-style-type: none"> • Basismachine zonder freesbak, zonder wielen • Handstart 7 pk – 252cc	2.840	3.436,40
C07-9	1 paar lage brede trekwielen; 20x8.00-10 (~520x196mm) type ballonband met tractieprofiel. Passen ook voor 417/418.	660	798,60
C70-01	Frees 70cm instelbaar op 60cm; Ø320; 20 messen.	920	1.113,20
Uitgerust zoals hierboven met frees en wielen. Standaard prijs.			
BT21-55S		4.420	5.348,20
Actie prijs uitgerust met frees en wielen, geldig tot zolang de voorraad strekt.			
BT21-55S		3.980	4.815,40



ACTIE 1

413S zijn degelijke semiprofessionele machines welke te gebruiken zijn voor diverse doeleinden. De machines zijn uitgerust met een Honda benzinemotor of een Emak of Kohler dieselmotor. Deze staan bekend om hun kwaliteit, zijn zuinig, geluidsarm en trillingvrij. Alle toebehoren bij 413S kunnen worden bevestigd met de optionele snelkoppeling type Rapido. (inbegrepen bij deze actie)

- Dieselmotor Kohler KD15 440 11pk 441cc E-start
- Droge meerschijvenkoppeling, transmissie in volledig oliebad.
- 6 Versnellingen: 3 vooruit en 3 achteruit.
- Onafhankelijke trommelremmen, besturing differentieel met blokkage.
- Stuur 180° zijdelings draaibaar en in hoogte verstelbaar.
- Aftakas: onafhankelijk bij 973 T/min. In frees- en maaistand is de draairichting rechtsom.
- Gewicht ~130kg in versie zoals hieronder met wielen en frees.
- Veiligheid:
 - Alle aandrijvingen worden uitgeschakeld bij loslaten van de stuurhendels.
 - Inschakelen van achteruitversnelling onmogelijk bij ingeschakelde freesaandrijving.

Voor toebehoren zie Hfst. Toebehoren tweewielig.

Artikel nr.	omschrijving	Excl. BTW	Incl. BTW
BT21-59	413S; Dieselmotor Kohler KD15 440 11pk 441cc E-start Boring x Slag 86x76mm 7,5kW@3.600 omw/min; 24.5Nm @2.400 omw/min Basismachine zonder freesbak, zonder wielen.	5.205	6.298,05
C07-9	1 paar lage brede trekwielen; 20x8.00-10 (~520x196mm) type ballonband met tractieprofiel. Passen ook voor 417/418.	660	798,60
C70-04	Frees 80cm instelbaar op 70 en 60cm; Ø320; 24 messen. Snelkoppeling type Rapido inbegrepen.	970	1.173,70

Uitgerust zoals hierboven met frees en wielen.

BT21-59S		6.835	8.270,35
----------	--	-------	----------

Actie prijs uitgerust met frees en wielen, geldig tot zolang de voorraad strekt.

BT21-59S		6.300	7.623,00
----------	--	-------	----------



ACTIE 2

413S zijn degelijke semiprofessionele machines welke te gebruiken zijn voor diverse doeleinden. De machines zijn uitgerust met een Honda benzinemotor of een Emak of Kohler dieselmotor. Deze staan bekend om hun kwaliteit, zijn zuinig, geluidsarm en trillingvrij. Alle toebehoren bij 413S kunnen worden bevestigd met de optionele snelkoppeling type Rapido. (inbegrepen bij deze actie)

- Benzinemotor Honda GX340 10,7pk 389cc handstart
- Droge meerschijvenkoppeling, transmissie in volledig oliebad.
- 6 Versnellingen: 3 vooruit en 3 achteruit.
- Onafhankelijke trommelremmen, besturing differentieel met blokkage.
- Stuur 180° zijdelings draaibaar en in hoogte verstelbaar.
- Aftakas: onafhankelijk bij 973 T/min. In frees- en maaistand is de draairichting rechtsom.
- Gewicht ~130kg in versie zoals hieronder met wielen en frees.
- Veiligheid:
 - Alle aandrijvingen worden uitgeschakeld bij loslaten van de stuurhendels.
 - Inschakelen van achteruitversnelling onmogelijk bij ingeschakelde freesaandrijving.

Voor toebehoren zie Hfst. Toebehoren tweewielig.

Artikel nr.	omschrijving	Excl. BTW	Incl. BTW
BT21-61	413S; Benzinemotor Honda GX340 10,7pk 389cc handstart Basismachine zonder freesbak, zonder wielen.	3.490	4.222,90
C07-9	1 paar lage brede trekwielen; 20x8.00-10 (~520x196mm) type ballonband met tractieprofiel. Passen ook voor 417/418.	660	798,60
C70-04	Frees 80cm instelbaar op 70 en 60cm; Ø320; 24 messen. Snelkoppeling type Rapido inbegrepen.	970	1.173,70
Uitgerust zoals hierboven met frees en wielen.			
BT21-61S		5.120	6.195,20
Actie prijs uitgerust met frees en wielen, geldig tot zolang de voorraad strekt.			
BT21-61S		4.700	5.687,00



ACTIE 3

413S zijn degelijke semiprofessionele machines welke te gebruiken zijn voor diverse doeleinden. De machines zijn uitgerust met een Honda benzinemotor of een Emak of Kohler dieselmotor. Deze staan bekend om hun kwaliteit, zijn zuinig, geluidsarm en trillingvrij. Alle toebehoren bij 413S kunnen worden bevestigd met de optionele snelkoppeling type Rapido. (inbegrepen bij deze actie)

- Dieselmotor Kohler KD15 440 11pk 441cc Handstart
- Droge meerschijvenkoppeling, transmissie in volledig oliebad.
- 6 Versnellingen: 3 vooruit en 3 achteruit.
- Onafhankelijke trommelremmen, besturing differentieel met blokkage.
- Stuur 180° zijdelings draaibaar en in hoogte verstelbaar.
- Aftakas: onafhankelijk bij 973 T/min. In frees- en maaistand is de draairichting rechtsom.
- Gewicht ~130kg in versie zoals hieronder met wielen en frees.
- Veiligheid:
 - Alle aandrijvingen worden uitgeschakeld bij loslaten van de stuurhendels.
 - Inschakelen van achteruitversnelling onmogelijk bij ingeschakelde freesaandrijving.

Voor toebehoren zie Hfst. Toebehoren tweewielig.

Artikel nr.	omschrijving	Excl. BTW	Incl. BTW
BT21-63	413S; Dieselmotor Kohler KD15 440 11pk 441cc Handstart Boring x Slag 86x76mm 7,5kW@3.600 omw/min; 24.5Nm @2.400 omw/min Basismachine zonder freesbak, zonder wielen.	4.710	5.699,10
C07-9	1 paar lage brede trekwielen; 20x8.00-10 (~520x196mm) type ballonband met tractieprofiel. Passen ook voor 417/418.	660	798,60
C70-04	Frees 80cm instelbaar op 70 en 60cm; Ø320; 24 messen. Snelkoppeling type Rapido inbegrepen.	970	1.173,70
Uitgerust zoals hierboven met frees en wielen.			
BT21-63S		6.340	7.641,40
Actie prijs uitgerust met frees en wielen, geldig tot zolang de voorraad strekt.			
BT21-63S		5.990	7.247,90



ACTIE

De 417S is een professionele machine, welke te gebruiken is voor nog meer doeleinden dankzij het omkeerbare stuur en de omkeerschakelaar. Denk hierbij aan een rotorkoepel, onkruidfrees, spitsfrees en alle frontaal aangedreven werktuigen zoals maaibalk, borstel enz. De machine is uitgerust met een benzinemotor.

- Benzinemotor Honda GX390.
- Droge meerschijven koppeling.
- transmissie in volledig oliebad. Half-ingebouwde portaal reductoren.
- Versnellingen: 4 vooruit en 1 achteruit (*in beide richtingen*).
- Onafhankelijke remmen helpen de besturing. Differentieel met blokkage.
- Stuur 180° zijdelings draaibaar en in hoogte verstelbaar.
- Aftakas: schakelbaar in twee snelheden, 540 en 900 omw./min.
- Smalste breedte 45cm. Max wielmaat 600x12.
- Gewicht ~220kg met wielen en frees.
- Veiligheid:
 - Alle aandrijvingen worden uitgeschakeld bij loslaten van de stuurhendels.
 - Automatische uitschakeling van de aftakas bij inschakeling achteruitversnelling.

Voor toebehoren zie Hfst. Toebehoren tweewielig.

Artikel nr.	omschrijving	Excl. BTW	Incl. BTW
BT20-35	417S; Benzinemotor Honda GX390 OHV Handstart. <ul style="list-style-type: none"> • Boring x Slag 88 x 64mm; cilinderinh.389cc • 11,7pk, 8,7kW@3.600 omw/min; 26,5Nm Basismachine zonder freesbak, zonder wielen	5.520	6.679,20
B20-93	Frees 70cm instelbaar op 60cm; Ø320; 20 messen.	940	1.137,40
C07-9	1 paar lage brede trekwielen; 20x8.00-10 (~520x196mm) type ballonband met tractieprofiel. Passen ook voor MAB.	660	798,60
Uitgerust zoals hierboven met frees en wielen C07-9. Standaard prijs.			
BT20-35S	BT20-35 handstart met frees B20-93 en wielen C07-9.	7.120	8.615,20
Actie prijs met frees en wielen geldig tot zolang de voorraad strekt.			
BT20-35S	BT20-35 handstart met frees B20-93 en wielen C07-9.	6.700	8.107,00





ACTIE

De 418S is de topmachine van Bertolini met een grote koppeling, welke te gebruiken is voor nog meer doeleinden dankzij het omkeerbare stuur en de omkeerschakelaar. Dankzij zijn zwaardere remmen en zwaardere reductoren kan hij met gemak elke klus klaren. Denk hierbij aan de rotor-kopeg, onkruidfrees, spitsfrees of frontaal aangedreven werktuigen zoals maaibalk, borstel enz.

- Lombardini/Kohler CH, Honda GX of B&S Vanguard benzinemotor, elektrisch gestart.
- Droge enkelvoudige schijf koppeling, transmissie in volledig oliebad.
- Ingebouwde zware wielreductoren.
- Versnellingen: 4 vooruit en 1 achteruit (*in beide richtingen*).
- Onafhankelijke zware remmen en blokkeerbaar differentieel: vergemakkelijken besturing.
- Stuur 180° zijdelings draaibaar en in hoogte verstelbaar.
- Aftakas: schakelbaar in twee snelheden, 540 en 900 omw./min
- Max wielmaat 650x16, Gewicht ~270kg met wielen en frees.
- Veiligheid:
 - Alle aandrijvingen worden uitgeschakeld bij loslaten van de stuurhendels.
 - Automatische uitschakeling van de aftakas bij inschakeling achteruitversnelling.

Artikel nr.	omschrijving	Excl. BTW	Incl. BTW
BT20-83	418S; Motor benzine B&S Vanguard 2-cilinder in V Druksmering, oliekoeler, oliefilter, gietijzeren cilinders, kopkleppen. <ul style="list-style-type: none"> • BoringxSlag 71,9x70,1 mm; Cilinderinhoud 570cc • 18pk, 13,4kW @3.600 omw/min; 40Nm. Basismachine zonder freesbak, zonder wielen	8.430	10.200,30
B07-18A	1 paar binnenste trekwielen; 600x12 (~640x160mm)	690	834,90
B20-67	Frees 80cm instelbaar op 65cm; Ø350; 20 messen; met trapkoppeling.	1.490	1.802,90

Uitgerust zoals hierboven met frees en wielen.

B20-83S		10.610	12.838,10
---------	--	--------	-----------

Actie prijs uitgerust met frees en wielen, geldig tot zolang de voorraad strekt.

BT20-83S		9.900	11.979,00
----------	--	-------	-----------



Toebehoren tweewielige trekker op volgende Bladz.



In dit hoofdstuk vindt u onze aanbevelingen voor uw tweewielige trekker. Dit voor verschillende toepassingen. Uiteraard kunt u ook kiezen voor een andere samenstelling of contact met ons opnemen voor een oplossing die aansluit bij uw behoefte.

Aanaarder	Bladz. 199
Aardappelrooier	Bladz. 200
Bandhooier	Bladz. 200
Borstel	Bladz. 200
Bullblad	Bladz. 201
Cirkelmaaier	Bladz. 201
Cultivator	Bladz. 201
Frees	Bladz. 202
Klepelaar	Bladz. 202
Maaibalk	Bladz. 202
Onkruidfrees	Bladz. 203
Overtopfrees	Bladz. 203
Ploeg	Bladz. 203
Rotorkoepel	Bladz. 204
Spitfrees	Bladz. 204
Zwadmaaier	Bladz. 204



Aanaarder



Toebehoor	401S	405S - 407S 413S	417SL/417S	418S
Aanaarder	n.v.t.	B04-10 + D03-3M <i>Zie Bladz 140</i>	B04-10 + D03-3M <i>Zie Bladz 140</i>	B04-10 + D03-7M <i>Zie Bladz 140</i>
Wielen	n.v.t.	C07-10 <i>Zie Bladz 172</i>	B07-78 <i>Zie Bladz 172</i>	B07-18 <i>Zie Bladz 172</i>
Tegengewichten	n.v.t.	n.v.t.	n.v.t.	n.v.t.



Aardappelrooier



Toebehoor	401S	405S - 407S 413S	417SL/417S	418S
Aardappelrooier	n.v.t.	D03-4 <i>Zie Bladz 140</i>	D03-6 / B17-3 <i>Zie Bladz 140</i>	D03-6 / B17-3 <i>Zie Bladz 140</i>
Wielen	n.v.t.	C07-10 <i>Zie Bladz 172</i>	B07-78 <i>Zie Bladz 172</i>	B07-18 <i>Zie Bladz 172</i>
Tegengewichten	n.v.t.	n.v.t.	n.v.t.	n.v.t.



Bandhooier



Toebehoor	401S	405S - 407S 413S	417SL/417S	418S
Bandhooier	n.v.t.	B09-33 <i>Zie Bladz 129</i>	B09-30 <i>Zie Bladz 129</i>	B09-30 <i>Zie Bladz 129</i>
Wielen	n.v.t.	C07-10 <i>Zie Bladz 172</i>	B07-76 <i>Zie Bladz 172</i>	B07-10 <i>Zie Bladz 172</i>
Tegengewichten	n.v.t.	n.v.t.	n.v.t.	n.v.t.



Borstel



Toebehoor	401S	405S - 407S 413S	417SL/417S	418S
Borstel	S10-46 <i>Zie Bladz 123</i>	S10-50 <i>Zie Bladz 123</i>	S10-54 <i>Zie Bladz 123</i>	B09-5 <i>Zie Bladz 123</i>
Wielen	B07-16 <i>Zie Bladz 172</i>	C07-10 <i>Zie Bladz 172</i>	B07-76 <i>Zie Bladz 172</i>	B07-10 <i>Zie Bladz 172</i>
Tegengewichten	n.v.t.	n.v.t.	n.v.t.	n.v.t.



Bullblad



Toebehoor	401S	405S - 407S 413S	417SL/417S	418S
Bullblad	MSB800 <i>Zie Bladz 138</i>	MSB1000 <i>Zie Bladz 138</i>	MSB1000 <i>Zie Bladz 138</i>	MSB1000 <i>Zie Bladz 138</i>
Wielen	B07-16 <i>Zie Bladz 172</i>	C07-10 <i>Zie Bladz 172</i>	B07-76 <i>Zie Bladz 172</i>	B07-10 <i>Zie Bladz 172</i>
Tegengewichten	n.v.t.	n.v.t.	n.v.t.	n.v.t.



Cirkelmaaier



Toebehoor	401S	405S - 407S 413S	417SL/417S	418S
Cirkelmaaier	n.v.t.	S09-51 <i>zie Bladz 124</i>	S09-52 <i>zie Bladz 124</i>	S09-53 <i>zie Bladz 124</i>
Wielen	n.v.t.	C07-10 <i>Zie Bladz 172</i>	B07-76 <i>Zie Bladz 172</i>	B07-10 <i>Zie Bladz 172</i>
Tegengewichten	n.v.t.	n.v.t.	n.v.t.	n.v.t.



Cultivator



Toebehoor	401S	405S - 407S 413S	417SL/417S	418S
Cultivator	n.v.t.	D01-1M <i>Zie Bladz 141</i>	D01-4M <i>Zie Bladz 141</i>	D01-4M <i>Zie Bladz 141</i>
Wielen	n.v.t.	C07-10 <i>Zie Bladz 172</i>	B07-78 <i>Zie Bladz 172</i>	B07-18 <i>Zie Bladz 172</i>
Tegengewichten	n.v.t.	n.v.t.	n.v.t.	n.v.t.



Frees



Toebehoor	401S	405S - 407S 413S	417SL	417S	418S
Frees	B20-46 + B20-90 <i>Zie Bladz 169</i>	C70-01/04 <i>Zie Bladz 169</i>	B20-95 <i>Zie Bladz 169</i>	B20-29 <i>Zie Bladz 169</i>	B20-67 <i>Zie Bladz 169</i>
Wielen	B07-16 <i>Zie Bladz 172</i>	C07-10 <i>Zie Bladz 172</i>	B07-76 <i>Zie Bladz 172</i>	B07-76 <i>Zie Bladz 172</i>	B07-10 <i>Zie Bladz 172</i>
Tegengewichten	n.v.t	n.v.t	n.v.t	n.v.t	n.v.t



Klepelmajaier



Toebehoor	401S	405S - 407S 413S	417SL/417S	418S
Klepelmajaier	n.v.t	S09-30 <i>zie Bladz 126</i>	S09-32 <i>zie Bladz 126</i>	S09-33 <i>zie Bladz 126</i>
Wielen	n.v.t	C07-10 <i>Zie Bladz 172</i>	B07-76 <i>Zie Bladz 172</i>	B07-10 <i>Zie Bladz 172</i>
Tegengewichten	n.v.t	n.v.t	n.v.t	n.v.t



Maaibalk



Toebehoor	401S	405S - 407S 413S	417SL/417S	418S
Maaibalk	C09-51 + C09-60 <i>zie Bladz 142</i>	C09-55 + C09-69 <i>zie Bladz 143</i>	C09-54 + C09-56 <i>zie Bladz 143</i>	C09-54 + C09-57 <i>zie Bladz 143</i>
Wielen	B07-16 <i>Zie Bladz 172</i>	C07-10 <i>Zie Bladz 172</i>	B07-76 <i>Zie Bladz 172</i>	B07-10 <i>Zie Bladz 172</i>
Tegengewichten	n.v.t	op aanvraag	op aanvraag	op aanvraag



Onkruidfrees



Toebehoor	Gamo	405S - 407S 413S	417SL/417S	418S
Onkruidfrees	D20-58G <i>Zie Bladz 174</i>	Enkel 413S B09-60 <i>Zie Bladz 135</i>	B09-61 <i>Zie Bladz 135</i>	B09-62 <i>Zie Bladz 135</i>
Wielen	inbegrepen	C07-9 <i>Zie Bladz 172</i>	B07-78 <i>Zie Bladz 172</i>	B07-18 <i>Zie Bladz 172</i>
Tegengewichten	Inbegrepen	op aanvraag <i>zie Bladz 136, 137</i>	Benodigd <i>zie Bladz 136, 137</i>	Benodigd <i>zie Bladz 136, 137</i>



Overtopfrees



Toebehoor	401S	405S - 407S 413S	417SL/417S	418S
Overtopfrees	B20-42 <i>Zie Bladz 160</i>	n.v.t	B15-01 <i>zie Bladz 144</i>	B15-01 <i>zie Bladz 144</i>
Wielen	Inbegrepen	n.v.t	B07-78 <i>Zie Bladz 172</i>	B07-18 <i>Zie Bladz 172</i>
Tegengewichten	Inbegrepen	n.v.t	Benodigd <i>zie Bladz 136, 137</i>	Benodigd <i>zie Bladz 136, 137</i>



Ploeg



Toebehoor	401S	405S - 407S 413S	417SL/417S	418S
Ploeg	n.v.t	A02-3M <i>Zie Bladz 141</i>	A02-2M <i>Zie Bladz 141</i>	D02-3M <i>Zie Bladz 133</i>
Wielen	n.v.t	C07-10 <i>Zie Bladz 172</i>	B07-78 <i>Zie Bladz 172</i>	B07-18 <i>Zie Bladz 172</i>
Tegengewichten	n.v.t	n.v.t	n.v.t	n.v.t



Rotorkopeg



Toebehoor	401S	405S - 407S 413S	417SL/417S	418S
Rotorkopeg	n.v.t	Enkel 413S B16-2S Zie Bladz 132	B16-3S zie Bladz 132	B16-4S zie Bladz 132
Wielen	n.v.t	C07-9 Zie Bladz 172	B07-66 Zie Bladz 172	B07-18 + B07-20 Zie Bladz 172
Tegengewichten	n.v.t	op aanvraag zie Bladz 136, 137	Benodigd zie Bladz 136, 137	Benodigd zie Bladz 136, 137



Spitfrees



Toebehoor	401S	405S - 407S 413S	417SL/417S	418S
Spitfrees	n.v.t	n.v.t	B01-42 zie Bladz 138	B01-42 zie Bladz 138
Wielen	n.v.t	n.v.t	B07-78 Zie Bladz 172	B07-18 Zie Bladz 172
Tegengewichten	n.v.t	n.v.t	Benodigd zie Bladz 136, 137	Benodigd zie Bladz 136, 137



Zwadmaaier



Toebehoor	401S	405S - 407S 413S	417SL/417S	418S
Zwadmaaier	n.v.t	S09-2 zie Bladz 129	S09-4 zie Bladz 129	S09-7 zie Bladz 129
Wielen	n.v.t	C07-10 Zie Bladz 172	B07-76 Zie Bladz 172	B07-10 Zie Bladz 172
Tegengewichten	n.v.t	n.v.t	n.v.t	n.v.t

AGRICUT

Agricut is een fabrikant in China die gespecialiseerd is in de fabricage van snoeimaterialen die bestemd zijn voor professioneel gebruik.

Tot hiertoe was Agricut vooral actief in Zuid-Europa, nu heeft Agricut de distributie van hun productie in de Benelux toevertrouwd aan MDS.

Agricut is de fabrikant van de messen in koolstof staal die de kern van het product uitmaken.

	Bladz
Snoeischaren	206
Heggenscharen	207
Snoeitangen	208
Snoeizagen	209
Telescoopstok - hark	210

Wij helpen u graag om de juiste keuze te maken, neem vrijblijvend contact met ons op:





MDS





Tel: +31 (0)488 455 060 (NL)





+32 (0)3 888 23 51





e-mail: info@mdsbv.eu

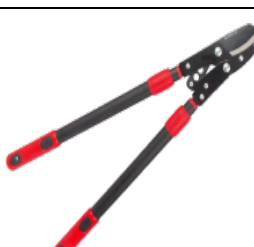

website: www.mdsbv.eu

Artikel nr.	omschrijving		Excl. BTW	Incl. BTW
			Prijs per stuk	
S-20 Qty 12 per doos 72 per carton		Snijbreedte 20 mm Lengte 170 mm Handgreep Nylon Gewicht 183 G	18	21,78
S-20P Qty 12 per doos 72 per carton		Snijbreedte 20 mm Lengte 170 mm Handgreep Nylon Gewicht 163 G	20	24,20
S-23P Qty 12 per doos 72 per carton		Snijbreedte 23 mm Lengte 205 mm Handgreep Aluminium Gewicht 195 G	25	30,25
S-5 Qty 12 per doos 72 per carton		Snijbreedte 5 mm Lengte 180 mm Handgreep PVC Gewicht 125 G	11	13,31

Artikel nr.	omschrijving	Excl. BTW	Incl. BTW
		Prijs per stuk	
S-120 Qty 12 per doos 72 per carton		Snijbreedte Lengte Handgreep Gewicht	15 18,15
H-60 Qty 12 per carton		Lengte Mestype Telescopisch Gewicht	600 mm Recht Neen 790 G 21 25,41
H-60B Qty 12 per carton		Lengte Mestype Telescopisch Gewicht	620 mm Golf Neen 904 G 22 26,62
H-88 Qty 12 per carton		Lengte Mestype Telescopisch Gewicht	880 mm Recht Ja 1.005 G 35 42,35
H-88B Qty 12 per carton		Lengte Mestype Telescopisch Gewicht	880 mm Golf Ja 1.095 G 36 43,56

Artikel nr.	omschrijving	Excl. BTW	Incl. BTW
		Prijs per stuk	
L-35 Qty 12 per carton	 <p>Snijbreedte 35 mm Lengte 530 mm Gewicht 603 G</p>	26	30,86
L-50 Qty 12 per carton	 <p>Snijbreedte 50 mm Lengte 750 mm Gewicht 1.336 G</p>	41	49,61
L-50T Qty 12 per carton	 <p>Snijbreedte 50 mm Lengte 1.030 mm Gewicht 1.595 G</p>	46	55,66
P-270 Qty 12 per doos 48 per carton	 <p>Zaaglengte 270 mm Totale lengte 420 mm Handgreep ABS + TPR Gewicht 183 G</p>	22	26,62

Artikel nr.	omschrijving	Excl. BTW	Incl. BTW
		Prijs per stuk	
P-300 Qty 12 per doos 48 per carton		Zaaglengte 300 mm Totale lengte 450 mm Handgreep ABS + TPR Gewicht 199 G	23 27,83
P-350C Qty 12 per doos 48 per carton		Zaaglengte 350 mm Totale lengte 500 mm Handgreep Hout Gewicht 322 G	38 45,38
T-35 Qty 12 per doos 48 per carton		Snijbreedte 35 mm Zaaglengte 345 mm Katrollen 4 Gewicht 844 G	54 65,34
T-430 Qty 12 per doos 48 per carton		Zaaglengte 430 mm Gewicht 385 G	35 42,35

Artikel nr.	omschrijving	Excl. BTW	Incl. BTW	
		Prijs per stuk		
TH-4 Qty 6 per carton		Lengte 4 meter	90	108,90
TH-6 Qty 6 per carton		Lengte 6 meter	110	133,10
R-150F Qty Kop: 20 per carton Handgreep: 20 per carton		Lengte 1.500 mm Tanden Vlak Aantal tanden 24 Handgreep Staal	14	16,34
R-170R Qty Kop: 20 per carton Handgreep: 20 per carton		Lengte 1.700 mm Tanden Rond Aantal tanden 18 Handgreep Staal	14	16,94



Artikel nr.	omschrijving	Excl. BTW	Incl. BTW
SCA 38 E 1800749	Voor tuinen tot 800 m ² Electromotor 1800Watt 230V 8,1A Stalen chassis, kunststof wielen met lagers Rotor 38 cm werkbreedte, 15 vaste messen. Gelagerd op kogellagers Riemaandrijving, opvangbak 40 liter Regelbare werkdiepte 0 tot 5 mm Duwboom samen vouwbaar voor transport Gewicht 29 kg	560	677,60
SCA 38 R 1800792	Voor tuinen tot 1500 m ² Rato motor 4takt R180 179cc 4,7pk 3,5kW Stalen chassis, kunststof wielen met lagers Rotor 38 cm werkbreedte, 15 vaste messen Gelagerd op kogellagers Riemaandrijving. Optionele opvangbak 40 liter Regelbare werkdiepte 0 tot 5 mm Duwboom samen vouwbaar voor transport Gewicht 35 kg	700	847,00
SCA 50 H 1800796	Voor veeleisende hoveniers en professionelen die een robuust product zoeken Honda motor GP160, 163cc, 4,8pk, 3,6kW Stalen chassis, metalen wielen met lagers Rotor 50 cm werkbreedte, 28 mobiele messen, Gelagerd op kogellagers met smeernippels Riemaandrijving, geen opvangbak Regelbare werkdiepte 0 tot 5 mm Duwboom klapt toe voor transport Gewicht 65 kg	1.478	1.788,38

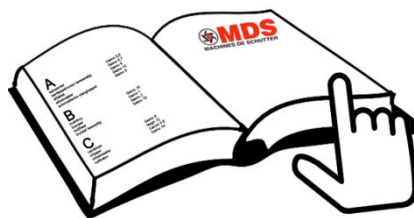

Index

A	
aanaarder	Bladz 140
aardappelrooier	Bladz 140
afkortzaagmachines	Bladz 62 t/m 64
aftaktussenas, cardanas	Bladz 102
alhambra – bush boy	Bladz 19
allesmaaier	Bladz 19 t/m 24
automatische slanghaspel	Bladz 114, 115
B	
ballonbanden	Bladz 172
bandhooier	Bladz 130, 131
batterijen	Bladz 15, 16
beregeningsmachine	Bladz 114, 115
binder	Bladz 12
bio-hakselaar	Bladz 34 t/m 48
bladzuiger	Bladz 55
Blazer	Bladz 14
borstel driepunt	Bladz 73, 74
borstel tweewielig	Bladz 123
bosmaaier	Bladz 13
bullblad	Bladz 139
bumper	Bladz 136
bush boss – bush master	Bladz 21, 22
bush boy - alhambra	Bladz 19
C	
cardanas, aftaktussenas	Bladz 102
chipper	Bladz 49 t/m 54
cirkelmaaier driepunt	Bladz 84 t/m 90
cirkelmaaier tweewielig	Bladz 124
cirkelmaaier voor quad	Bladz 88
cultivator	Bladz 140, 141
cyclomaaier	Bladz 71, 72, 127

D	
drukspuit	Bladz 14, 110 t/m 112
E	
éénwielige frees met wielaandrijving	Bladz 118
eg	Bladz 94 t/m 96, 99, 132, 141
egaliseer machine	Bladz 94 t/m 96, 99, 132
F	
frees voor 3punt	Bladz 80, 81, 91 t/m 93
frees met motor	Bladz 117, 118, 121, 157 t/m 167
freesbak	Bladz 121, 169
frontgewicht	Bladz 136
frontmaaier	Bladz 19, 23, 24, 27, 28, 69, 70, 71, 86, 87, 89, 119, 120, 124-127
G	
getrokken werktuigen	Bladz 77, 78, 105, 106, 140, 141
gewicht	Bladz 136, 137
gewichtdrager	Bladz 166, 137
graafmachine	Bladz 32
grasschaar	Bladz 13
grondboor	Bladz 30, 31
grondfrees driepunt	Bladz 80, 81, 91 t/m 93
grondfrees tweewielig	Bladz 117, 121, 159 t/m 168
H	
hakfrees	Bladz 117, 118, 155 t/m 158
hakselaar	Bladz 34 t/m 54
haspel	Bladz 114, 115
heggeschaar	Bladz 14
hooikeerder	Bladz 130, 131
houtklievers	Bladz 58 t/m 61, 65
houtversnipperaar	Bladz 34 t/m 54
K	
keermachine	Bladz 73, 74, 123
kettingzaag	Bladz 9, 11, 18
klepelmaaier driepunt	Bladz 67, 68, 75, 82, 83
klepelmaaier tweewielig	Bladz 28, 126, 152 t/m 154
kliefmachines	Bladz 58 t/m 61, 65
kopeg driepunt	Bladz 94 t/m 96, 99
kopeg tweewielig	Bladz 132
koppelbegrenzer	Bladz 102, 133
koppelstuk	Bladz 128, 133, 170, 171
kruiwagen	Bladz 29
kunstgras nazorg	Bladz 77, 78
kunstmest strooier	Bladz 103, 105, 107
L	
Laadsysteem	Bladz 108
Lijntrekker	Bladz 113
loopmaaier	Bladz 13

M	
maaibalk	Bladz 119, 120, 142, 143
Meststof sproeier	Bladz 14, 110 t/m 112
meststof strooiers	Bladz 103, 105, 107
mobiele sproeier	Bladz 14, 110 t/m 112
motoculteur	Bladz 121, 159 t/m 168
motorboor	Bladz 30, 31
mulching kit	Bladz 85
multi-cut maaier	Bladz 89
O	
Onkruidborstel tweewielig	Bladz 145
onkruidfrees driepunt	Bladz 101
onkruidfrees tweewielig	Bladz 135
ontbosser tweewielig	Bladz 19, 20, 125
overtopfrees driepunt	Bladz 91 t/m 93
overtopfrees voor tweewielige trekker	Bladz 144, 160
P	
ploeg	Bladz 141
precisiestrooier	Bladz 107
Q	
quadmaaier	Bladz 88
R	
roterende onkruidfrees	Bladz 101, 135
rotorkoepel voor tweewielige trekker	Bladz 132
rotorkoepel driepunt	Bladz 94 t/m 96, 99
rugsproeier	Bladz 110
S	
slanghaspel	Bladz 114, 115
sneeuwborstel	Bladz 73, 120, 123
sneeuwschuif	Bladz 139, 148 t/m 151
snelkoppeling	Bladz 133, 170, 171
snoeischaar	Bladz 7, 8, 11, 206 - 208
snoeizaag	Bladz 9, 11, 18, 208 – 209
spitfrees	Bladz 138
sproeier	Bladz 14, 110 t/m 112, 114, 115
strooier geduwd of getrokken	Bladz 105 t/m 107
strooier in 3punt	Bladz 103, 104

T	
takkenzaag	Bladz 9, 11, 18
tegengewicht	Bladz 136, 137
transporter	Bladz 29, 148 t/m 151
trekwielen	Bladz 172
tuinschaar	Bladz 13
tussengewicht	Bladz 136
tweewielige frees	Bladz 117, 121, 159 t/m 168
tweewielige trekker	Bladz 121, 159 t/m 168
V	
veegborstel driepunt	Bladz 73, 74
veegborstel voor tweewielige trekker	Bladz 120, 123
veger voor kunstgras	Bladz 78
verluchter voor kunstgras	Bladz 77
versnipperaar	Bladz 49 t/m 54
verticuteermachine	Bladz 56, 75, 76, 211
W	
wentelploeg	Bladz 141
wielen	Bladz 172
wielgewichten	Bladz 137
windas	Bladz 17
Z	
zaagmachines	Bladz 62 t/m 64
zaaier	Bladz 107
zaakit	Bladz 91 t/m 96, 100
zandstrooier	Bladz 104, 106, 107
zitmaaier	Bladz 20, 21, 22
zodensnijder	Bladz 116
zoutstrooier	Bladz 104, 106
zwadmaaier	Bladz 19, 71, 72, 127

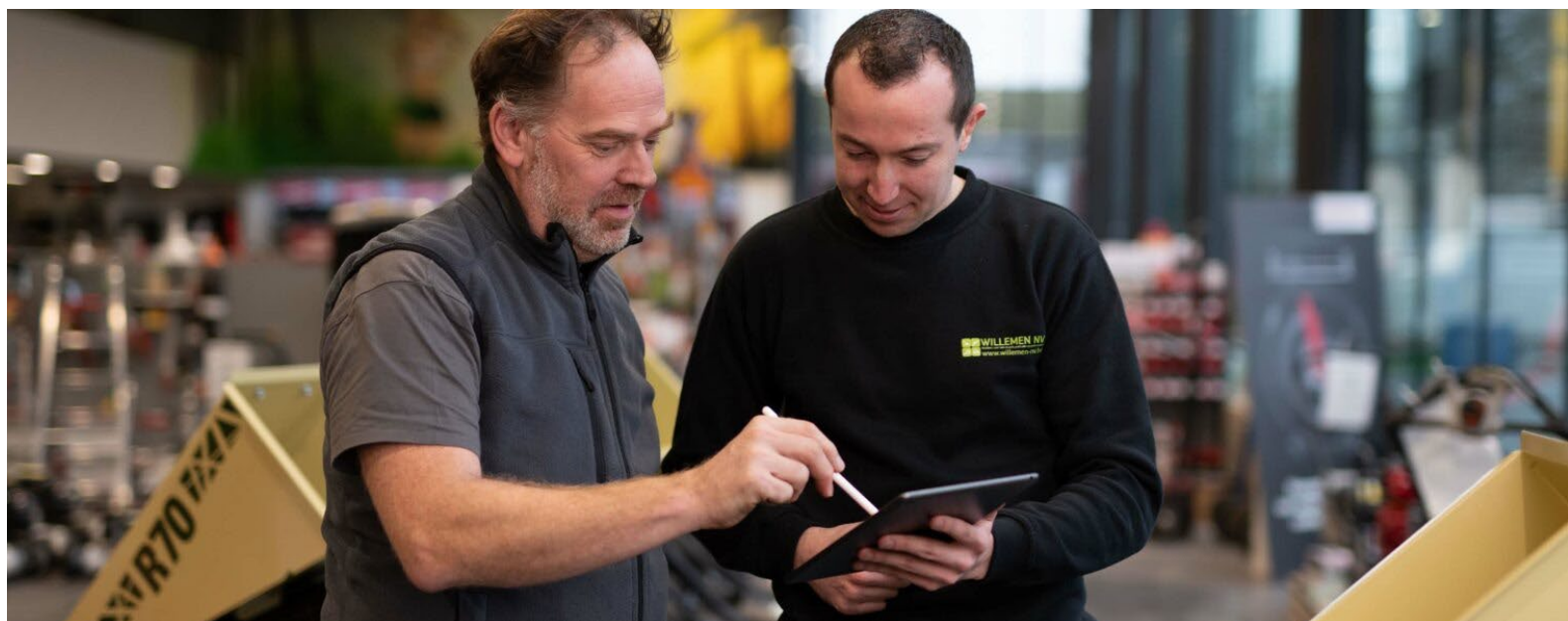

JE MACHINE LEASEN!

OP ONZE WEBSITE:

1. Ga naar onze website: mdsbv.eu
2. Klik vervolgens bovenaan de pagina op 'over ons'
3. Kies 'lease oplossingen' in het menu.

DE VOORDELEN VAN LEASE



GEEN GROTE INVESTERINGEN

Geen grote investering in één keer,
maar een vast bedrag per maand.



BESPAAR RUIMTE

Je behoudt financiële ruimte voor
andere investeringen.



EIGENAAR? JA OF NEE

Je bepaalt zelf of je eigenaar wordt
van de machine of dat je gaat voor
operational lease.

PROFILEASE ■

PROFILEASE.BE



MDS BV

Eikenstraat 15 bus 1

BE 2840 Reet

NL Tel: +31 (0)488 455 060

BE Tel: +32 (0)3 888 23 51

E-mail: info@mdsbv.eu

service@mdsbv.eu

Website: www.mdsbv.eu

Bank: BNP Paribas Fortis

- BIC: GEBABEBB
- IBAN: BE93001872514167

BTW nr. BE0466649083